

MiniDisc Recorder/Player

Operating Instructions _____ **GB**

Mode d'emploi _____ **FR**

Bedienungsanleitung _____ **DE**



MDS-DRE1

WARNING

Caution - The use of optical instruments with this product will increase eye hazard.

Do not install the appliance in a confined space, such as a bookcase or build-in cabinet.

The nameplate is located on the bottom exterior.

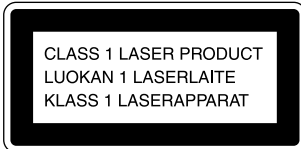

This appliance is classified as a CLASS 1 LASER product. The CLASS 1 LASER PRODUCT MARKING is located on the bottom exterior.

To prevent fire or shock hazard, do not expose the unit to rain or moisture.



IN NO EVENT SHALL SELLER BE LIABLE FOR ANY DIRECT, INCIDENTAL OR CONSEQUENTIAL DAMAGES OF ANY NATURE, OR LOSSES OR EXPENSES RESULTING FROM ANY DEFECTIVE PRODUCT OR THE USE OF ANY PRODUCT.

For the customers in the United States

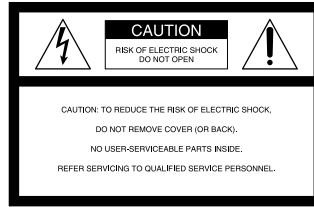

This marking is located on the bottom of the unit



This symbol is intended to alert the user to the presence of uninsulated "dangerous voltage" within the product's enclosure that may be of sufficient magnitude to constitute a risk of electric shock to persons.



This symbol is intended to alert the user to the presence of important operating and maintenance (servicing) instructions in the literature accompanying the appliance.

INFORMATION

This equipment has been tested and found to comply with the limits for a Class B digital device, pursuant to Part 15 of the FCC Rules.

These limits are designed to provide reasonable protection against harmful interference in a residential installation.

This equipment generates, uses, and can radiate radio frequency energy and, if not installed and used in accordance with the instructions, may cause harmful interference to radio communications. However, there is no guarantee that

interference will not occur in a particular installation. If this equipment does cause harmful interference to radio or television reception, which can be determined by turning the equipment off and on, the user is encouraged to try to correct the interference by one or more of the following measures:

- Reorient or relocate the receiving antenna.
- Increase the separation between the equipment and receiver.
- Connect the equipment into an outlet on a circuit different from that to which the receiver is connected.
- Consult the dealer or an experienced radio/TV technician for help.

CAUTION

You are cautioned that any changes or modification not expressly approved in this manual could void your authority to operate this equipment.

Owner's Record

The model and serial numbers are located on the bottom of the unit. Record the serial number in the space provided below. Refer to them whenever you call upon your Sony dealer regarding this product.

Model No. MDS-DRE1

Serial No. _____

For the customers in Canada

CAUTION

TO PREVENT ELECTRIC SHOCK, DO NOT USE THIS POLARIZED AC PLUG WITH AN EXTENSION CORD, RECEPTACLE OR OTHER OUTLET UNLESS THE BLADES CAN BE FULLY INSERTED TO PREVENT BLADE EXPOSURE.

Welcome!

Thank you for purchasing the Sony MiniDisc Deck. Before operating the deck, please read this manual thoroughly and retain it for future reference.

About This Manual

This manual explains how to operate the MDS-DRE1 MiniDisc Recorder/Player.

Conventions

The following icon is used in this manual:



Indicates tips for making the task easier and hints.

Table of Contents

Getting Started 4

Connections 4

Names and Functions of Parts 6

Controls 6

Display 9

Input and Output Jacks 10

DJ Performance Functions 11

Selecting a Track 11

Specifying Cue Points 12

Assigning Cue Points to Pads 13

Auto Pausing at the Beginning of a Track 14

Changing Speed and Pitch During Playback 15

Looping Part of a Track 16

Starting Tracks as Quickly as Possible
(Hot Start) 16

Other Playback Options 18

Using the Display 18

Playing Tracks Repeatedly (Repeat Play) 19

Playing Tracks in a Different Order
(Program Play) 20

Resuming Playback After Stopping
(Resume Play) 21

Recording on an MD 22

Notes on Recording 22

Recording an MD 23

Marking Track Numbers While Recording 24

Recording during Playback
(Backtrack recording) 25

Editing a Recorded MD 27

Notes on Editing 27

Dividing a Track (Divide) 28

Combining Two Tracks (Combine) 29

Changing Track Numbers (Move) 30

Erasing a Track (Erase) 31

Erasing the Entire Disc (All Erase) 32

Naming Discs and Tracks (Name) 32

Undoing the Previous Edit Operation (Undo) 35

Additional Information 36

Precautions 36

Handling MDs 37

Display Messages 37

System Limitations 38

Troubleshooting 38

Specifications 39

Edit Menu Chart 40

Setup Menu Chart 40

Guide to the Serial Copy Management System 41

Index 43

GB

Getting Started

This chapter describes how to connect this unit to other audio components. Be sure to read this section carefully before making any connections.

Connections

Unpacking

Check that you received the following :

- AC Power cord (1)
- Operating Instructions (1)

In the event that an item is missing, contact the dealer where the unit was purchased or a Sony Service Center.

Connection Examples

■ Connecting to a mixer

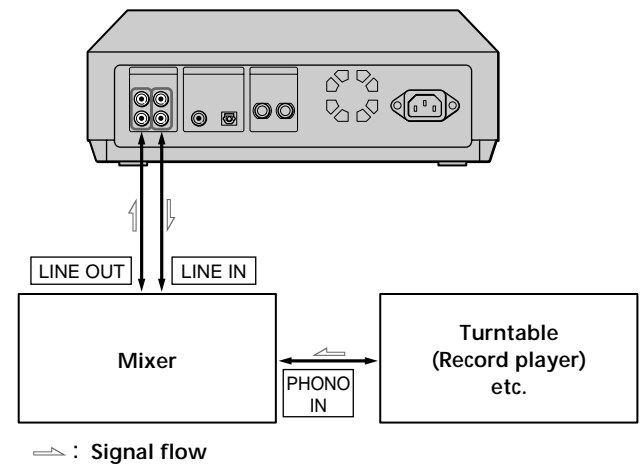

■ Connecting to a CD player (etc.)

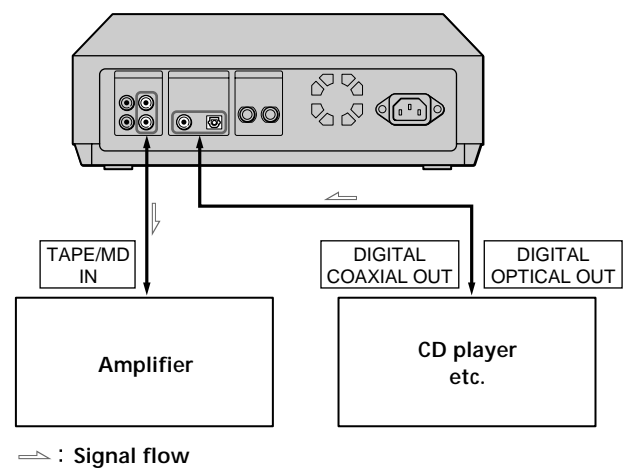

Required cords

- Audio cords (not supplied) (2)

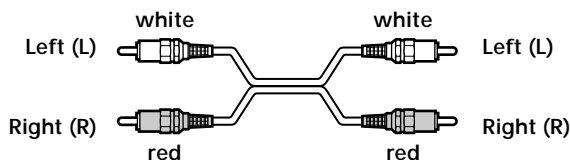

- Digital optical cable (not supplied) (1)

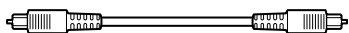

- Coaxial digital cable (not supplied) (1)

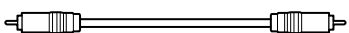

Making Connections

This section describes how to connect this unit to a mixer, amplifier, and other components (like a CD player). Be sure to turn off the power of all components before making any connections.

■ Connecting a mixer or amplifier

Connect the mixer or amplifier to the LINE (ANALOG) IN /OUT jacks using audio cables (not supplied). Connect the red plugs to the red (R) jacks and connect the white plugs to the white (L) jacks. Be sure to make all connections firmly to prevent hum and noise.

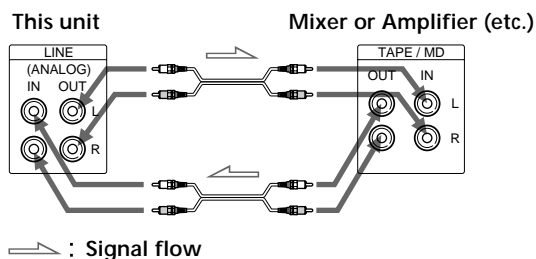

■ Connecting digital components

(CD player, DAT deck, another MD deck, or an amplifier with digital input jacks)

If you make connections to a CD player, MD deck, or DAT deck (etc.) you can make digital recordings.

Connect using a digital optical cable (not supplied), or a digital coaxial cable (not supplied).

- Using a digital optical cable

Remove the protective caps from the optical jacks, then insert the plugs parallel to the jacks until they click into place. Do not fold or tie digital optical cables.

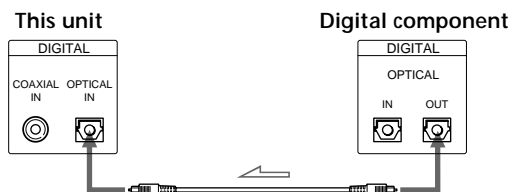

↗ : Signal flow

- Using coaxial digital cables

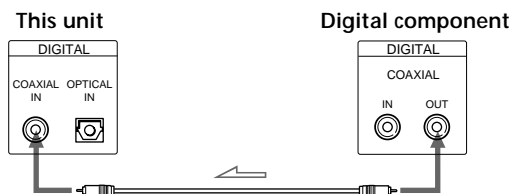

↗ : Signal flow

💡 If "Din Unlock" and "C71" appear in the display

Check the digital optical cable or digital coaxial cable connections. Also make sure the power of the connected component is turned on.

💡 Automatic conversion of digital sampling rates

A built-in sampling rate converter automatically converts digital signals with 32 kHz or 48 kHz sampling rates to the MD sampling rate (44.1 kHz).

This allows you to make digital recordings from DAT (32 kHz and 48 kHz) and satellite broadcasts (32 kHz and 48 kHz) in addition to CD and MD program sources.

Note

If "Din Unlock", "C71" or "Cannot Copy" appears in the display, digital recording is not possible. In such cases, connect the program source to the LINE (ANALOG) IN jacks, set INPUT to ANLG, and make an analog recording.

- After completing all other connections, use the AC power cord to connect this unit to a wall outlet.

Names and Functions of Parts

This chapter explains the names of the parts and their basic functions, as well as some basic operations. The numbers in parenthesis refer to pages in this manual with detailed explanations.

Controls

- 1 ① (Power) switch (11, 23)
Press to turn the power of this unit on or off.
- 2 UNDO button (35)
Cancels the previous edit operation and restores the MD data to its former state.
- 3 AUTO MODE buttons (14)
Use to set the unit to pause automatically before playing a track.
AUTO CUE
Sets unit to skip over the blank space at the beginning of each track and pause just before the sound begins.
AUTO PAUSE
Sets unit to pause at the beginning of each track.
AUTO OFF
Cancels the auto modes.
- 4 Pads / pad indicators (11, 13)
 - When the pad indicators are green:
Press to start playback from the beginning of the respective track. To switch between different groups of tracks, press BANK.
 - When the pad indicators are red:
Press to start playback from the previously assigned cue point. To assign cue points, see “Assigning Cue Points to Pads” on page 13.
- 5 ◀ button (12)
Hold down for fast reverse.
- 6 ● REC button (23, 24, 25)
 - Press during stop to enter the record standby mode.
 - Press during playback or pause to enter backtrack recording standby mode.
 - Press during recording to manually mark a track number.
- 7 REC PAUSE button / indicator (24, 25)
 - Press during record pause or backtrack recording standby mode to start recording.
 - Press during (normal) recording to pause.
The indicator blinks during the record pause or backtrack recording standby mode.
- 8 STOP button (12, 24)
Press to stop playback or recording.
- 9 CUE button / indicator (12)
Press to return to and pause at the last cue point (the last point where playback was started).
Lights when paused at cue point.

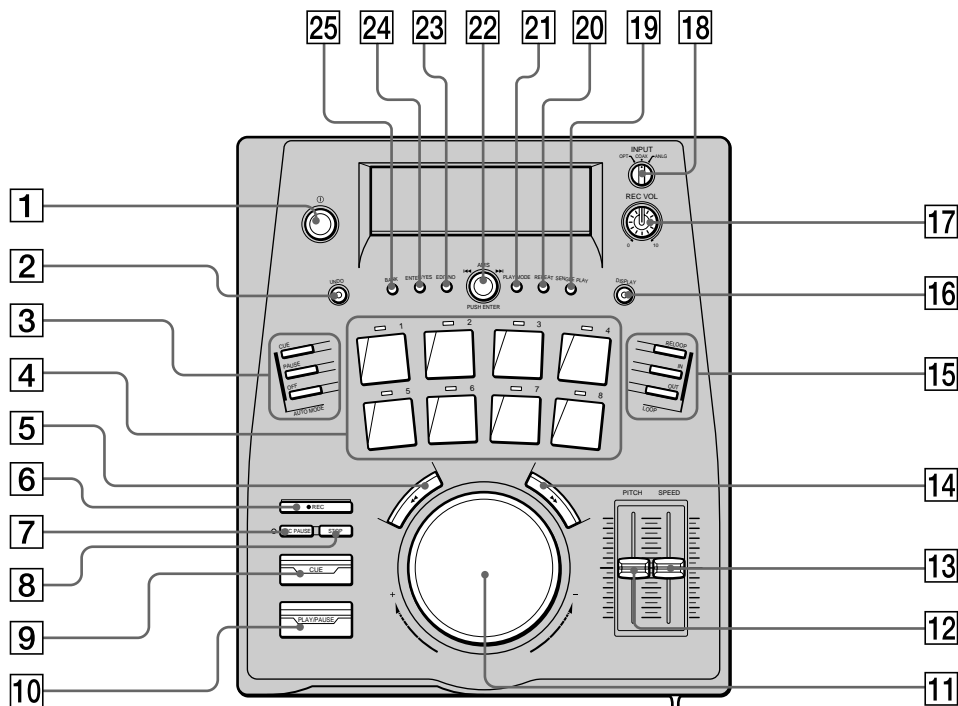

10 PLAY/PAUSE button / indicator (12)

- Press during stop or pause to start playback.
 - Press during playback to pause.
- Lights during playback, blinks during pause.

11 Scrub dial (13)

- Turn during playback to change the playback speed.
- Turn during pause to play the MD in sync with the dial movement.
- Turn while holding CUE to adjust the cue point.

12 PITCH slider (15)

Adjusts the pitch.

13 SPEED slider (15)

Adjusts the speed.

14 ►► button (12)

Hold down for fast forward.

1⇨ LOOP buttons (16)

Use to set a loop. The loop remains in memory after you exit it, so you can quickly return to the same loop.

RELOOP button

Press after exiting the loop to return to the start point of the memorized loop and resume looping.

LOOP IN button

Press to set the loop start point.

LOOP OUT button

Press to set the loop end point and start looping.

Press during the loop to exit.

16 DISPLAY button (18, 33)

Press to switch the information shown in the display. Each press changes the display mode as follows:

- **Remaining time** : The counter displays the time remaining on the current track.
- **Elapsed time** : The counter displays the time elapsed on the current track.

When the play mode is set to Program or Hot Start, the following is also possible:

- **Playback track** : The numbers of the programmed or hot start tracks are shown in the title area and the track being played blinks. The counter displays the time remaining on the current track.

17 REC VOL knob (24)

Use to adjust the level of the signal input from the LINE IN jacks during analog recording. This function only operates when INPUT is set to "ANLG."

18 INPUT switch (23)

Use to select the input jack for the recording program source.

19 SINGLE PLAY button (15, 19)

- Press to set the unit to stop automatically after each track.
- Press during repeat playback to select one of the following repeat modes:
 - Single repeat (repeats the current track).
 - Disc repeat (repeats all tracks on the disc).

(continued)

Controls

- 20 REPEAT button (19)**
Press to enable repeat playback. Press again to cancel.
- 21 PLAY MODE button (16, 20)**
Press to change the play mode. Each press changes the play mode as follows:
- **Normal play**
 - **Program play (PROGRAM)** : Pressing PLAY/PAUSE plays tracks in the previously programmed order.
 - **Hot start play (HOT START)** : Pressing a pad starts playback quicker than normal. One track can be assigned to each pad.
- 22 AMS (\neq / \pm) knob**
- Turn to skip to the beginning of the next or previous track.
 - When using the Edit or Setup Menus, turn to display or adjust the desired parameter (etc.), then push to enter.
- 23 EDIT/NO button**
- Press to cancel selected operation.
 - Press to enter or exit the Edit or Setup Menus.
For a list of the parameters available in the Edit and Setup Menus, see the charts on page 40.
- 24 ENTER/YES button**
- Press to execute selected operation.
 - Press when the TOC indicator is lit to write the TOC data to the MD and finalize recording or editing.
- 2⇨ BANK button (12)**
Press repeatedly to switches the group (BANK) of tracks assigned to the pads.

Display

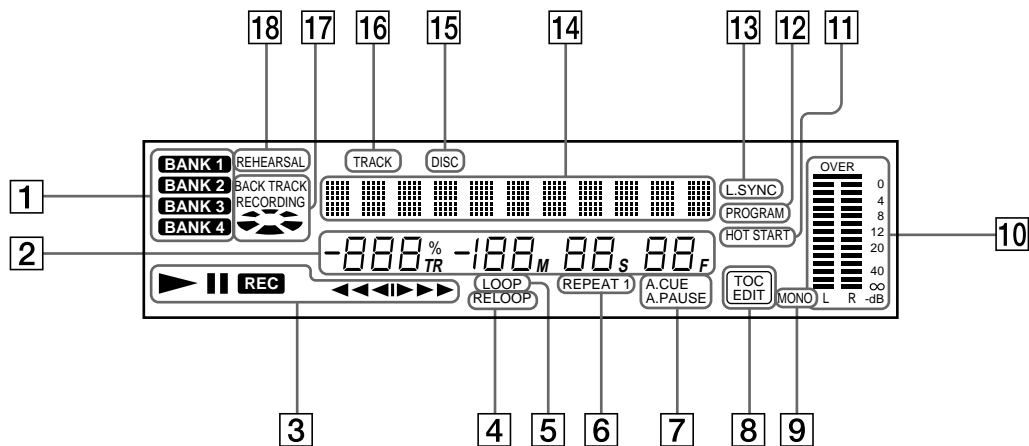

1 BANK indicators (12)

Light to display the current group (BANK) of tracks assigned to the pads.

2 Track number and counter display

- During playback or recording, it displays the track number and track time. The track time blinks when there are less than 10 seconds left on the track during playback.
- During stop, it displays the total number of tracks and the disc time.

3 Status indicators

Light to display the current state of operation. (Playback, record, pause, etc.)

4 RELOOP indicator (16)

Lights to indicate that a loop has been memorized.

5 LOOP indicator (16)

Blinks when a loop is being set. Lights when looping.

6 REPEAT indicators (19)

- Light during repeat playback.
 - “REPEAT” lights when set to repeat the entire disc.
 - “REPEAT 1” lights when set to repeat just one track.
- “1” lights when the unit is set to stop automatically after each track.

7 Auto mode indicators (14)

Light during auto mode playback.

- “A.CUE” lights when the unit is set to skip over the blank space at the beginning of each track and pause just before the sound begins (AUTO CUE).
- “A.PAUSE” lights when the unit is set to pause at the beginning of each track (AUTO PAUSE).

8 TOC indicators (23, 27)

- “TOC” lights to indicate the presence of TOC data that has not been written to the disc. “TOC” blinks when writing the TOC data.
- “TOC EDIT” lights during edit operations.

9 MONO indicator

Lights during playback of monaural audio signals. (This unit is not capable of recording in monaural.)

10 Level meters

Display the audio signal levels during playback and recording.

11 HOT START indicator (16)

Lights when the unit is set to the Hot Start play mode.

12 PROGRAM indicator (20)

Lights when the unit is set to the Program play mode.

13 L.SYNC indicator (24)

Lights when the unit is set to assign track numbers automatically during analog recording.

14 Name display

Displays disc and track names, Edit Menu parameters, and Setup Menu parameters (etc.).

15 DISC indicator

Lights when the disc name (etc.) is shown in the name display.

16 TRACK indicator

Lights when the track name (etc.) is shown in the name display.

17 BACK TRACK RECORDING indicators (25)

“BACK TRACK RECORDING” lights and the disc image rotates during backtrack recording. When you stop recording, the indicator blinks as the unit writes the recorded information to the disc. If the disc image starts rotating faster and the indicator blinks during recording, stop using the pad, scrub dial, and loop functions until the disc image slows down and the indicator lights steadily. Continuing to use these functions may cause the unit to stop recording.

18 REHEARSAL display (28)

Lights during rehearsal playback.

Input and Output Jacks

Front panel

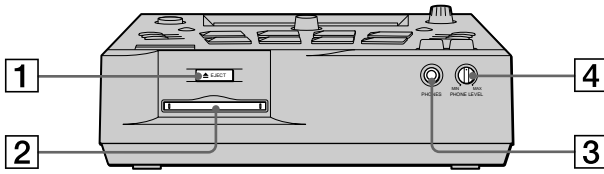

- 1** ≙ **EJECT button (12)**
Press during stop to eject the disc.
If there is TOC data that has not yet been written to the MD (if the TOC indicator is lit), the unit writes the TOC data to the MD before it is ejected.
- 2** **Disc slot (11, 23)**
Insert an MD into this slot.
- 3** **PHONES jack**
This is a standard phone jack for connecting stereo headphones.
- 4** **PHONE LEVEL knob**
Use to adjust the headphone volume.

Rear panel

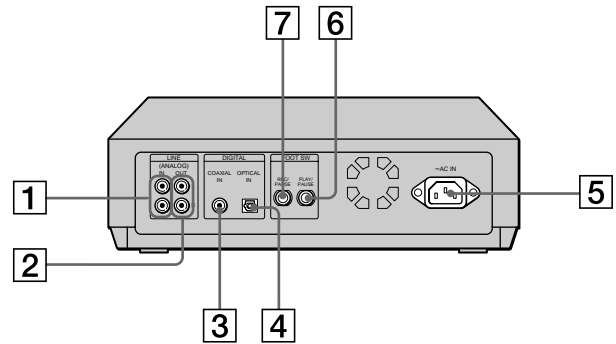

- 1** **LINE (ANALOG) IN jacks (5)**
Use to input analog signals from other components.
- 2** **LINE (ANALOG) OUT jacks (5)**
Use to output analog signals to other components.
- 3** **DIGITAL COAXIAL IN jack (5)**
Connect a digital coaxial cable to input digital signals from other components.
- 4** **DIGITAL OPTICAL IN jack (5)**
Connect a digital optical cable to input digital signals from other components.
- 5** **AC IN jack (5)**
Connect the power cord.
- 6-7** **FOOT SW jacks**
Use to connect a SONY FS-A8 foot switch (sold separately).
 - 6** **PLAY/PAUSE jack**
Connect an external foot switch (etc.) to be used in place of the PLAY/PAUSE button.
 - 7** **REC/PAUSE jack**
Connect an external foot switch (etc.) to be used in place of the REC PAUSE button.

DJ Performance Functions

This chapter provides information about the various play modes and search functions designed for DJ style performance.

Selecting a Track

Simply insert an MD and press the pad corresponding to the track you want to play. Playback starts automatically.

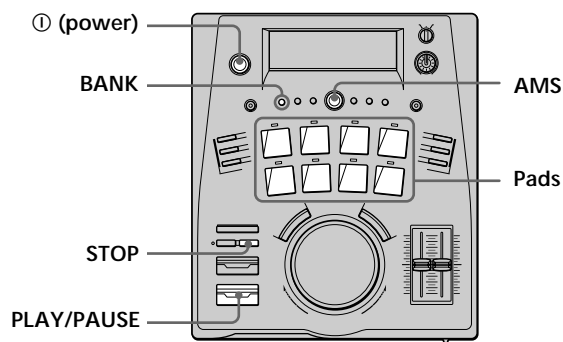

- 1 Press ① to turn on the power.**
The display lights up. After a few seconds, “No Disc” appears and the unit is ready for operation.
- 2 Insert an MD.**

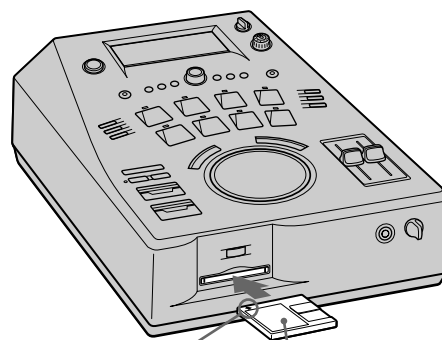

Insert in direction of arrow Label facing up

“TOC Reading” is displayed momentarily. The indicators above the pads corresponding to the tracks on the MD light green (e.g., if there are six tracks on the MD, pads 1 to 6 light green).

- 3 Press the pad for the track you want to play.**
The PLAY/PAUSE indicator lights up and playback starts from the selected track.

(continued)

Selecting a Track

To listen to tracks 9 through 32

Press BANK to switch to a different group (BANK) of tracks before pressing a pad.

The current BANK number is shown in the display.

Each BANK assigns another group of 8 tracks to the pads:

BANK 1 → Tracks 1~8

(Track 1 = Pad 1, Track 2 = Pad 2, etc.)

BANK 2 → Tracks 9~16

(Track 9 = Pad 1, Track 10 = Pad 2, etc.)

BANK 3 → Tracks 17~24

(Track 17 = Pad 1, Track 18 = Pad 2, etc.)

BANK 4 → Tracks 25~32

(Track 25 = Pad 1, Track 26 = Pad 2, etc.)

☀ You can also start playback by pressing PLAY/PAUSE after inserting the MD

In this case, playback starts from track 1.

To play other tracks, turn AMS.

To	Do the following:
Stop playback	Press STOP.
Pause playback	Press PLAY/PAUSE. Press again to start playback again from the point at which it was paused.
Skip to next track	Turn AMS to the right.*
Skip back to beginning of current or previous track	Turn AMS to the left.*
Eject the MD	Stop playback, then press EJECT on the front panel.

* In addition to skipping to the beginning of a track, you can also set AMS to skip to any cue points you may have specified. Use the Setup Menu to specify the AMS (JOG) mode. For details, see “Specifying Cue Points” below.

To stop playback automatically at the end of each track

Press SINGLE PLAY to light the “1” indicator.

Playback stops automatically at the end of each track.

To cancel the single play mode, and have playback continue to the next track, press SINGLE PLAY again so that the “1” indicator goes out.

Specifying Cue Points

A cue point is a temporary “index” you can use to locate a specific point in a track. You can specify one cue point for each track.

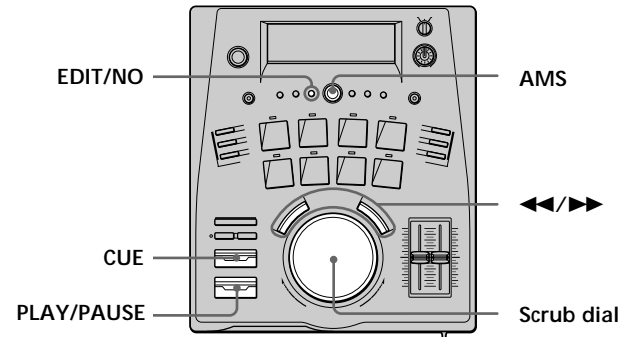

1 Start playing the track containing the desired point.

To move quickly toward the desired point

Hold down ◀◀ (fast reverse) or ▶▶ (fast forward).

2 Press PLAY/PAUSE to pause at the desired point.

The PLAY/PAUSE indicator blinks.

To check the point

Hold down CUE.

The unit repeats a 3 second section starting from the point playback was paused.

To adjust the point

- Hold down CUE and turn the scrub dial.

The beginning of the 3 second section moves in sync with the motion of the scrub dial.

- Turn the scrub dial (without holding down CUE).

The sound plays in sync with the motion of the scrub dial. (Sound may not be produced immediately when turning the dial backwards.)

3 Press PLAY/PAUSE again to resume playback.

The PLAY/PAUSE indicator lights and the unit stores the point specified in step 2 as a cue point.

Recalling the cue point

1 Press CUE recall the cue point.

CUE lights up, PLAY/PAUSE blinks, and the unit immediately skips to and pauses at the previously specified cue point.

2 Press PLAY/PAUSE to start playback from the cue point.

☞ AMS can also be used to skip directly to cue points

- 1 Press EDIT/NO twice to display “Setup Menu”.
- 2 Turn AMS to display “JOG:”, then push AMS.
- 3 Turn AMS to display “JOG : Cue”, then push AMS.
- 4 Press EDIT/NO to exit the Setup Menu.

Now, in addition to skipping to the beginning of each track, turning AMS will also skip to any cue points you may have specified.

To set AMS to skip only to the beginning of each track, select “JOG : Track” in step 3.

Note

If you press a pad to start playback, the cue point for the respective track cannot be recalled by pressing CUE. In such cases, use AMS to skip to the cue point (as described above).

☞ Cue points can be assigned to pads

See “Assigning Cue Points to Pads” on page 13.

Adjusting the cue point

- 1 Press CUE to recall the cue point.
- 2 Hold down CUE and turn the scrub dial to adjust the cue point.
The unit repeats a 3 second section starting from the point playback was paused. The beginning of the 3 second section moves in sync with the motion of the scrub dial.

☞ For more precise adjustment of the cue point
Turn the scrub dial without holding down CUE.
The CUE indicator goes out and the sound is played back in sync with the motion of the scrub dial. (Sound may not be produced immediately when turning the dial backwards.)

- 3 Press PLAY/PAUSE to start playback from the cue point.

Assigning Cue Points to Pads

This function allows you to assign up to 8 cue points to pads. Once you assign a cue point to a pad, you can skip to it simply by pressing the respective pad.

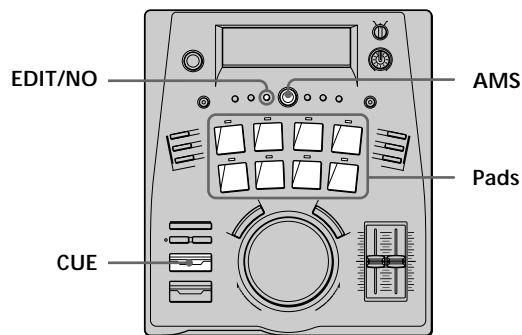

- 1 Recall the cue point you want to assign to a pad.
For details, see “Recalling the cue point” on page 12.
- 2 Hold down CUE and press the pad corresponding to the track number containing the cue point.
For example : If you recalled the cue point for track 3 in step 1, hold down CUE and press pad 3 (BANK 1). “Memorizing” appears momentarily and the indicator above the pad lights red to indicate that the cue point has been assigned.

Erasing a cue point from a pad

- 1 Hold down STOP and press the pad containing the cue point you want to erase.
“Pad Erase?” and “–Rehearsal–” alternate in the display, and the unit repeats a 3 second section starting from the cue point to be erased.
If you decide not to erase the cue point
Press EDIT/NO or STOP.
- 2 Press ENTER/YES or press the same pad again.
“Complete!!” appears in the display, and the pad indicator lights green.

(continued)

Assigning Cue Points to Pads

 You can also erase cue points from pad memory using the Setup Menu

- 1 Press STOP to stop playback.
- 2 Press EDIT/NO twice to display "Setup Menu".
- 3 Turn AMS to display "PAD Erase?", then push AMS.
 - "Rehearsal-" blinks in the display and unit repeats a 3 second section starting from one of the cue points.
- 4 Turn AMS to select the cue point you want to erase.
- 5 Press AMS to erase the cue point.
 - "Complete!!" appears in the display, and the corresponding pad indicator lights green.

Notes

- Only one cue point can be memorized per track. If you try to assign another cue point to a pad that already has a memorized cue point, "Over Mem?" appears in the display.
 - To erase the previous cue point and assign the new one, press ENTER/YES or the press the same pad again.
 - To cancel the pad memory function, press EDIT/NO or STOP.
- Cue points can only be assigned to pads which correspond to their track numbers. For example, the cue point in track 2 can only be assigned to pad 2 (BANK 1).
- To assign multiple cue points within a single song, first use the Divide function (see page 28) to separate the song into different tracks.
- After using a pad to start playback of a track, it is not possible to use the ◀▶ buttons or the loop function. It is also not possible to use the scrub dial during pause.
- The cue points are erased when the disc is ejected.

Auto Pausing at the Beginning of a Track

You can set the unit to pause automatically at the beginning of each track (Auto Pause). You can also set the unit to skip the blank space at the beginning of the track and pause right before the sound begins (Auto Cue).

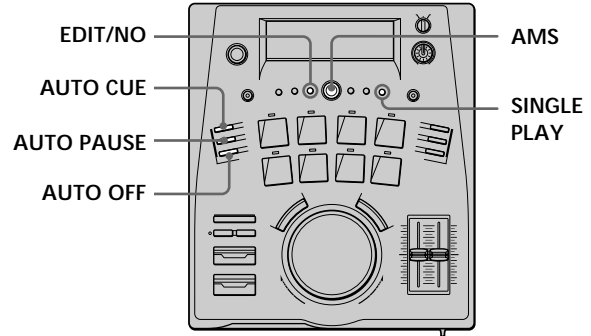

- 1 **During stop, press AUTO PAUSE or AUTO CUE.**
 - Press AUTO PAUSE to light the "A.PAUSE" indicator and set the unit to pause at the beginning of each track.
 - Press AUTO CUE to light the "A.CUE" indicator and set the unit to skip the blank space at the beginning of the track and pause right before the sound begins.
- 2 **Start playback.**
 - Playback pauses either at the beginning of a track or right before sound begins on the track.

To cancel AUTO PAUSE or AUTO CUE

Press AUTO OFF during stop.

 You can adjust the sound level Auto Cue defines as a blank space and the timing of the pause that occurs once a blank space has been detected.

- 1 Press STOP to stop playback.
- 2 Press EDIT/NO twice to display "Setup Menu".
- 3 Turn AMS to select one of the following parameters, then press AMS.
 - To change the sound level defining a blank space : AC (T)
 - To change the timing of the pause : AC (O)
- 4 Turn AMS (or scrub dial) to set the value you desire, then press AMS.
- 5 Press EDIT/NO to exit the Setup Menu.

The settings are retained even if the power is turned off.

The adjustable range of each parameter is as follows. The numbers in parenthesis are the default values.

AC (T) : -72 dB to 0 dB in 2 dB steps (-50 dB)

AC (O) : -9s85f to +9s85f in 1f steps (0s00f)

When AC (O) is set to a negative (-) value, the unit pauses by counting backwards from the point where it detected the blank space.

To cancel without completing the settings, press EDIT/NO. This returns the unit to the factory settings.

To stop playback automatically at the end of each track

Press **SINGLE PLAY** to light the “1” indicator.
 Playback stops automatically at the end of each track.
 To cancel the single play mode, and have playback continue to the next track, press **SINGLE PLAY** again so that the “1” indicator goes out.

Changing Speed and Pitch During Playback

You can change the playback speed and the pitch independently.

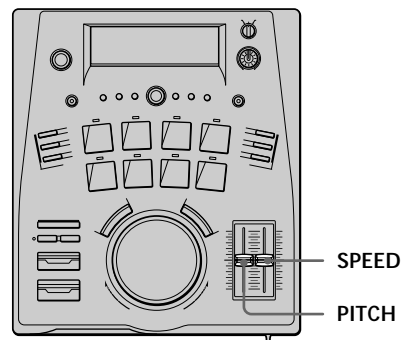

Changing the speed

Move the SPEED slider

Slide **SPEED** towards yourself to increase the speed, or away to decrease the speed.

The current speed appears as a percentage in the display. It can be changed from -12% to $+12\%$.

Changing the pitch

Move the PITCH slider

Slide **PITCH** towards yourself to raise the pitch, or away to lower the pitch.

The current pitch appears as a percentage in the display. It can be changed from -12% to $+12\%$.

Looping Part of a Track

Setting a loop allows you to play a certain part of the current track repeatedly without any pauses or breaks. In addition, the loop points are stored even after you exit the loop, making it easy to return to the same loop.

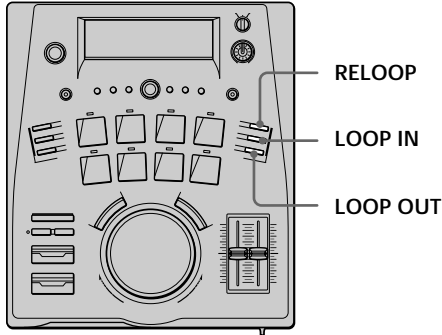

- 1** During playback, press LOOP IN at a point where you want the loop to start. "LOOP" blinks in the display.
- 2** Press LOOP OUT at the point where you want the loop to end. "LOOP" lights steadily and the loop begins.

To exit the loop

Press LOOP OUT again.

Playback proceeds as normal when it reaches the loop out point. "RELOOP" lights in the display to indicate that the loop position has been stored.

To return to the previous loop

Press RELOOP.

Playback returns to the loop in point and starts looping.

Notes

- It is not possible to set a loop longer than 20 seconds. The loop set mode deactivates automatically if you do not press LOOP OUT within 20 seconds of pressing LOOP IN.
- Loops cannot span two (or more) tracks. The loop set mode deactivates automatically if the track changes before you press LOOP OUT.
- The loop position is erased when :
 - You stop playback
 - You set another loop
 - Turn the scrub dial during pause
- The loop function is not possible if a pad with a red indicator was used to start playback from a cue point.
- In some cases, when you try to set another loop, "Impossible" is displayed and you will not be able to set another loop. If this occurs, stop playback and then set the loop.

Starting Tracks as Quickly as Possible (Hot Start)

The Hot Start function allows you specify up to 8 tracks. You can store the beginning of a track in memory to enable playback of that track to start quicker than normal when you press the track's pad.

You can specify any 8 tracks for use with this function.

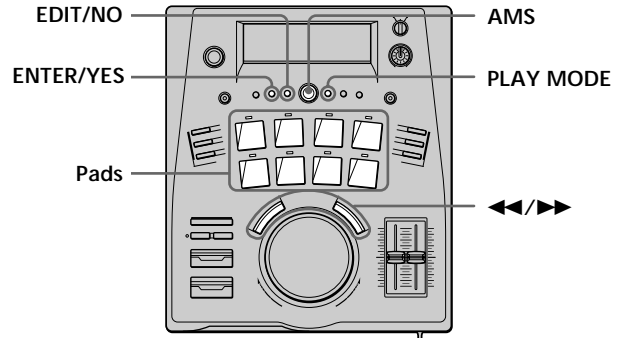

- 1** During stop, press EDIT/NO twice to display "Setup Menu".
- 2** Turn AMS to display "Hot start ?", then press AMS. "/0/" blinks in the display.
- 3** Turn AMS to display the number of the track you want to hot start, then press AMS. The selected track number stops blinking and another "0" appears to indicate that the unit is ready for another track number.

If you make a mistake

Press ◀◀ or ▶▶ repeatedly so that the mistaken track number blink, turn AMS to change the track number, then press AMS.
- 4** Repeat step 3 to specify up to 8 tracks. "Multi Full!" appears when you enter the 8th track.
- 5** When you've finished, press ENTER/YES. "Complete!!" is displayed and the hot start settings are complete.
- 6** Press PLAY MODE repeatedly to display "HOT START". "Memorizing" appears and the pad indicators blink while the unit assigns the tracks to the respective pads. E.g., if your hot start setting was "/2 → 8 → 5/":
 - Track 2 is assigned to Pad 1
 - Track 8 is assigned to Pad 2
 - Track 5 is assigned to Pad 3

The indicators above the corresponding pads light red.

- 7** Press the pad for the track you want to hot start.
Playback begins immediately.

To return to normal playback

Press PLAY MODE repeatedly until "HOT START" disappears.

 In the Hot Start play mode, you can also use PLAY/PAUSE for immediate playback of the hot start tracks. Pressing PLAY/PAUSE when the unit is stopped to immediately play all the hot start tracks in the order that they were programmed.

 The hot start settings remain available even after you exit the Hot Start play mode. Just press PLAY MODE repeatedly to display "HOT START" and you can use the same hot start settings again.

 When using recordable MDs, the hot start settings remain available even after you eject the MD. With recordable MDs, the hot start settings are written into TOC data when the disc is ejected. The next time you load the MD, you can use the same hot start settings simply by pressing PLAY MODE repeatedly to display "HOT START". With commercial MD software, the hot start settings are erased when you eject the disc.

Notes

- During Hot Start playback, it is not possible to use the ◀◀/▶▶ buttons or the loop function. It is also not possible to use the scrub dial during pause.
- Hot start settings are erased when a track is edited.

Checking the hot start settings

Press DISPLAY repeatedly while "HOT START" is displayed.

The hot start tracks appear in the order they were programmed.

For example: "/3 → 5 → 8 → 1 → 2/"

Changing the hot start settings

The hot start settings can be changed before beginning playback.

To		Do this*
Erase	one track	Do steps 1~2, press ◀◀/▶▶ until the unwanted track blinks, then press EDIT/NO.
	all tracks	Do steps 1~2, then press EDIT/NO repeatedly.
Add a track	at beginning	① Do steps 1~2, then press ◀◀ to display a blinking "0" before the first track. ② Do steps 3~5.
	in middle	① Do steps 1~2, then press ◀◀/▶▶ until the track after which you want to add the new track blinks. ② Press AMS to display a blinking "0". ③ Do steps 3~5.
	to end	① Do steps 1~2, then press ▶▶ to display a blinking "0" after the last track. ② Do steps 3~5.
Change a track		① Do steps 1~2, then press ◀◀/▶▶ repeatedly so that the unwanted track blinks. ② Do steps 3~5.

* See "Starting Tracks as Quickly as Possible (Hot Start)" for details on steps 1~2 and 3~5.

Other Playback Options

This chapter provides information about the display and the repeat, program, and resume play functions.

Using the Display

You can display the playback or remaining time on the disc or track.

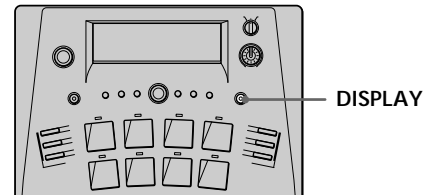

Checking the disc time

Press DISPLAY repeatedly when the unit is stopped. Each press changes the display as follows:

Remaining time (time available for recording)

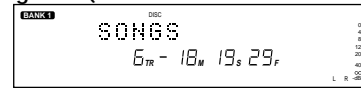

↓ Press

Total playback time



↓ Press

Program or Hot Start settings and total time
(Program or Hot Start play mode only)

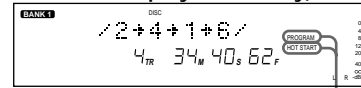

(One lights to indicate play mode)

Checking the track time

Press DISPLAY repeatedly during playback. Each press changes the display as follows:

Remaining time

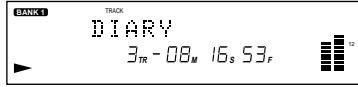

↓ Press

Elapsed time

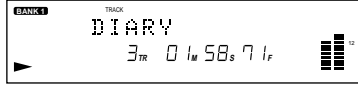

↓ Press

Program or Hot Start settings and total time (Program or Hot Start play mode only)

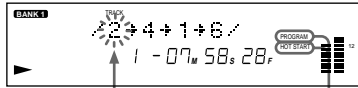

Number of the track being played blinks

(One light to indicate play mode)

Press

When the track time blinks during playback

There are less than 10 seconds left on the track.

☼ Disc and track names

The disc name is displayed when the unit is stopped. Track names are displayed during playback of the respective tracks. If a disc or track is not named, "No Name" is displayed.

Playing Tracks Repeatedly (Repeat Play)

You can play an entire MD or just a single track repeatedly. Repeat play can also be used with other play modes, like Program and Hot Start.

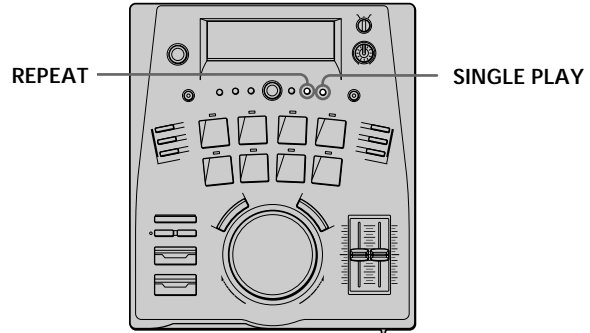

Repeating an entire MD

Press REPEAT.

"REPEAT" lights up and the tracks repeat as follows.

Play mode	Repeats
Normal play (page 11)	All tracks as they are numbered
Hot-start play (page 16)	The hot start tracks in the order in which they were programmed
Program play (page 20)	The same program

To cancel repeat play

Press REPEAT so that "REPEAT" goes out.

Repeating a single track

This function can also be used to repeat the current track when using the Program or Hot Start play modes.

1 Press REPEAT.

"REPEAT" lights up in the display.

2 When playback reaches the song you want to repeat, press SINGLE PLAY.

"REPEAT 1" lights up in the display.

To cancel single track repeat play

Press REPEAT so that "REPEAT" goes out, then press SINGLE PLAY so that "1" goes out.

☼ In step 2, if you press SINGLE PLAY to light "REPEAT 1" while playback is stopped

The unit repeats the next track you play.

Playing Tracks in a Different Order (Program Play)

This function lets you playback tracks in any order by creating programs containing up to 25 tracks.

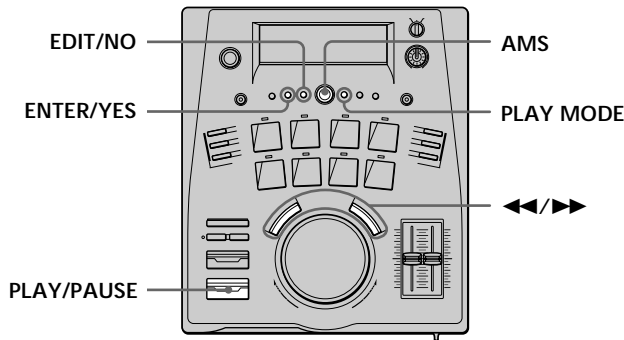

- 1** During stop, press EDIT/NO twice to display "Setup Menu".
- 2** Turn AMS to display "Program ?", then press AMS. "/0/" blinks in the display.
- 3** Turn AMS to display the number of the track you want to program, then press AMS. The selected track number stops blinking and another "0" appears to indicate that the unit is ready for another track number.
If you make a mistake
Press ◀ or ▶ repeatedly so that the mistaken track number blink, turn AMS to change the track number, then press AMS.
- 4** Repeat Step 3 to program up to 25 tracks. "ProgramFull" appears when you enter the 25th track. Tracks are added in the location of the blinking "0". The total time of the program is displayed each time you program a track.
- 5** When you've finished, press ENTER/YES. "Complete!!" is displayed and the program is complete.
- 6** Press PLAY MODE repeatedly to display "PROGRAM".
The unit assigns the tracks to the respective pads. E.g., if your program was "/2 → 8 → 5/":
 - Track 2 is assigned to Pad 1
 - Track 8 is assigned to Pad 2
 - Track 5 is assigned to Pad 3
- 7** Press PLAY/PAUSE.
The tracks are played in the programmed order.

To return to normal playback

Press PLAY MODE repeatedly until "PROGRAM" disappears.

💡 You can also play the program by pressing the pads. Playback starts from the selected track and proceeds in the programmed order. If you program more than 8 tracks, use BANK to switch banks before pressing a pad.

💡 The program remains available even after you exit the Program mode.
Press PLAY MODE repeatedly to display "PROGRAM" again and you can play the same program.

💡 When using recordable MDs, the program remains available even after you eject the MD

With recordable MDs, the program information is written into TOC data when the disc is ejected. The next time you load the MD, you can play the same program simply by pressing PLAY MODE repeatedly to display "PROGRAM".
With commercial MD software, program information is erased when you eject the disc.

Notes

- The program is erased when a track is edited.
- Cue points cannot be set during Program playback.

Checking the program contents

Press DISPLAY repeatedly while "PROGRAM" is displayed.

The programmed tracks appear in the order they were programmed.

For example: "/3 → 5 → 8 → 1 → 2/"

Changing the program contents

The program contents can be changed before beginning playback.

To	Do this*
Erase	one track Do steps 1~2, press ◀▶ until the unwanted track blinks, then press EDIT/NO.
	all tracks Do steps 1~2, then press EDIT/NO repeatedly.
Add a track	at beginning ① Do steps 1~2, then press ◀ to display a blinking "0" before the first track. ② Do steps 3~5.
	in middle ① Do steps 1~2, then press ◀▶ until the track after which you want to add the new track blinks. ② Press AMS to display a blinking "0". ③ Do steps 3~5.
	to end ① Do steps 1~2, then press ▶ to display a blinking "0" after the last track. ② Do steps 3~5.
Change a track	① Do steps 1~2, then press ◀▶ repeatedly so that the unwanted track blinks. ② Do steps 3~5.

* See "Playing Tracks in a Different Order (Program Play)" for details on steps 1~2 and 3~5.

Resuming Playback After Stopping (Resume Play)

This function allows you to set the unit to memorize the point where playback stopped, so you can resume playback from the same point the next time you press PLAY/PAUSE.

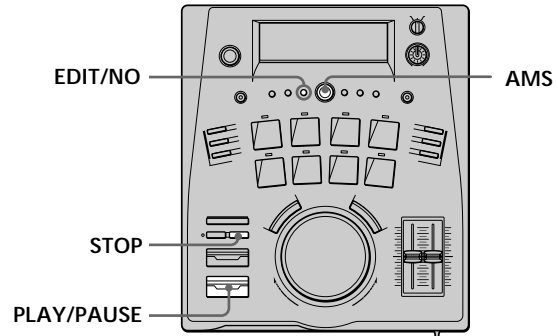

- 1 Press EDIT/NO twice to display "Setup Menu".
- 2 Turn AMS to display "Resume", then press AMS. The display starts blinking.
- 3 Turn AMS to display "Resume Play", then press AMS.
- 4 Press EDIT/NO to exit the Setup Menu. This activates the resume play function.
- 5 Press STOP during playback to stop playback.
- 6 Press PLAY/PAUSE. Playback resumes from the point where it was stopped in step 5.

To cancel the resume play function

Select "Resume Off" in step 3, press AMS, then proceed to step 4.

Note

The resume point is erased when:

- The MD is ejected
- PLAY MODE is pressed

Recording on an MD

This chapter explains how to record onto an MD.

Notes on Recording

If “Protected” and “C11” appear in the display

The MD is record-protected. Close the record-protect slot to enable recording (see “To protect an MD against accidental erasure” on page 24).

If “Din Unlock” and “C71” appear in the display

- The digital program source selected with the INPUT switch is not properly connected. Connect the program source correctly.
- The program source is not turned on. Turn on the program source.

Track numbers are marked differently depending on the menu settings and the type of source being recorded

- When recording from a CD or MD with this unit’s INPUT switch set to “OPT” or “COAX”, track numbers are automatically marked the same as the original program source. However, in the following cases, a section of a recording containing more than one track may be marked with only a single track number:
 - If the same track is recorded repeatedly (using the single-track repeat function).
 - If two or more tracks with the same track number (from different MDs or CDs) are recorded in sequence.
 - When recording tracks less than four seconds long.
- Even though INPUT is set to “OPT” or “COAX”, this unit may not be able to mark track numbers automatically when recording from certain multi-disc (and one-disc) CD players. In such cases, mark the track numbers afterwards using the Divide Function (see “Dividing a Track” on page 28).
- If the “L.Sync” parameter in the Setup Menu is set to “L.Sync Off” when recording with INPUT set to “ANLG”, or recording from a satellite broadcast or DAT with INPUT set to “OPT” or “COAX”, this unit treats the recorded section as a single track and only one track number will be assigned to the recording.
- Set the “L.Sync” parameter in the Setup Menu to “L.Sync On” when recording with INPUT set to “ANLG”, or recording from a satellite broadcast or DAT with INPUT set to “OPT” or “COAX”, to mark track numbers automatically (see “Automatic track marking” on page 24).
- When recording from a satellite broadcast or DAT with INPUT set to “OPT” or “COAX”, this unit automatically marks a new track number whenever the sampling frequency of the input signal changes (regardless of the setting of the “L.Sync” parameter in the Setup Menu).

 You can mark track numbers manually at any time during or after recording.

For details, see “Marking Track Numbers While Recording” on page 24 and “Dividing a Track” on page 28.

When “TOC Writing” blinks in the display

The unit is storing the contents of the recording on the MD. Do not turn off the power (ⓐ), pull out the AC power cord, or move the unit. This may prevent correct recording. Turning off the power (ⓐ) or pulling out the AC power cord immediately after recording will prevent the unit from storing the recording.

This unit complies with the Serial Copy Management System

MDs recorded digitally cannot be further copied to other digital media (MD, DAT, etc.) through this unit’s digital output jacks (see page 41).

Recording an MD

You can record on an MD from a variety of program sources (including CD). Make sure the program source is connected correctly before you begin. See page 5 for details on connections.

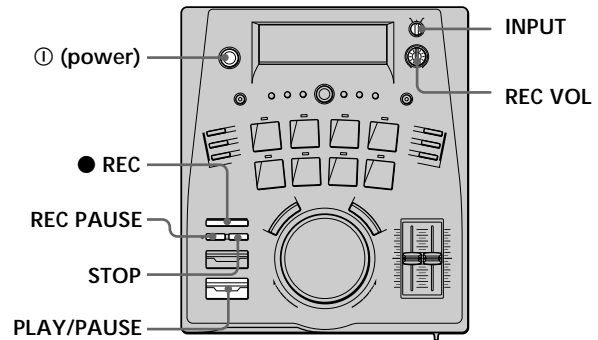

- 1 Turn on the program source you want to record.
- 2 Press ① to turn on this unit.
The display lights up.
- 3 Insert a recordable MD.

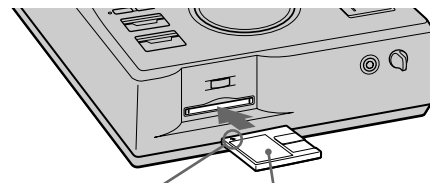

Insert in direction of arrow Label facing up

- 4 Set INPUT to the program source you want to record.

If program source is connected to	Set INPUT to
DIGITAL OPTICAL IN	OPT
DIGITAL COAXIAL IN	COAX
LINE (ANALOG) IN	ANLG

- 5 Press ● REC.
The unit enters record pause mode and the indicator next to REC PAUSE starts blinking (recording has not yet begun).

(continued)

Recording an MD

6 Adjust the recording level.

- When recording a program source connected to the **LINE (ANALOG) IN** jacks.
 - ① Play the loudest section of the program source you want to record (the part with the highest playback level).
 - ② Turn REC VOL so that the peak level meters in the display just reach (but do not exceed) 0 dB.
- When recording a program source connected to a **DIGITAL** jack.
Adjustment is not necessary (proceed to step 7).

7 Press REC PAUSE or PLAY/PAUSE to start recording.

8 Start playing the program source.

To stop recording

Press STOP.

Do not turn off the power immediately after recording

This may prevent proper recording. If you do, recorded material may not be saved to the MD. When you eject the disc or press ENTER/YES, "TOC Writing" blinks in the display. Wait until "TOC Writing" has finished blinking before pressing ① or unplugging the AC power cord from the wall outlet.

To	Do this
Pause the recording	Press PLAY/PAUSE or REC PAUSE. To resume recording, press PLAY/PAUSE or REC PAUSE again.
Eject the MD	Press \square EJECT. The MD cannot be ejected during recording.

* The song number changes if you pause during recording. For example, if you pause while recording song 4, the portion recorded after the pause is recorded as song 5.

To protect an MD against accidental erasure

To make it impossible to record on an MD, slide the tab in the direction of arrow, opening the slot. To allow recording, close the slot.

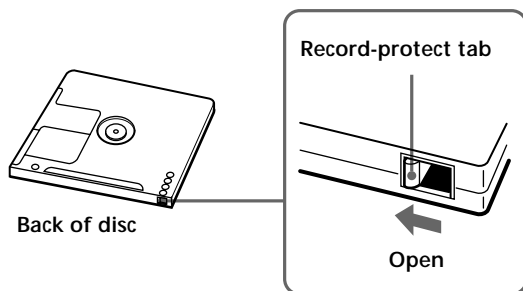

Marking Track Numbers While Recording

You can mark track numbers either manually or automatically. By marking track numbers at specific points, you can quickly locate the points later using the AMS knob, and perform a variety of edit functions.

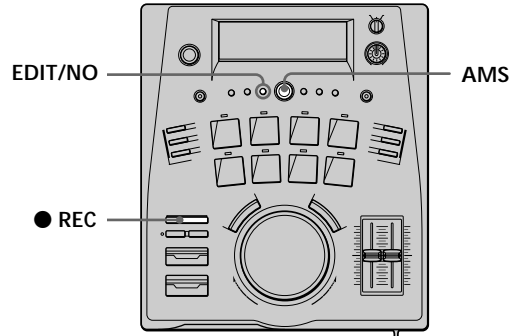

Manual track marking

You can mark a track number manually any time during recording.

During recording, press ● REC at the point where you want to mark a track number.

Automatic track marking

The unit marks track numbers differently depending on the source being recorded and the type of connections being used.

- **When recording from CDs or MDs with this unit's INPUT set to DIGITAL:**
Track numbers are marked automatically. However, this function may not work properly with some multi disc (and one disc) CD players.
- **In all other cases:**
When "L.Sync" in the Setup Menu is set to "L.Sync On", if the input level drops below a certain level for 1.5 seconds, the unit marks a new track number the next time it rises back above that level.
When "L.Sync" in the Setup Menu is set to "L.Sync Off" the unit marks a track number when the recording is started, but no track numbers are marked during recording.

To switch "L.Sync" in the Setup Menu

- 1 During stop, recording, or pause, press EDIT/NO twice to display "Setup Menu"
- 2 Turn AMS to select "L.Sync", then press AMS.
- 3 Turn AMS to select "L.Sync On" or "L.Sync Off", then press AMS.
When you select "L.Sync On", the L.SYNC indicator lights up.
- 4 Press EDIT/NO.

 You can determine how the unit will assign new track numbers when you choose "L.Sync On" in the Setup Menu. When you choose "L.Sync On" in the Setup Menu, and the input signal goes below a certain reference level for a certain amount of time, the next time the input level rises above that level the unit determines that the song has changed and marks a new track number automatically.

You can adjust the following parameters using the Setup Menu:

- The reference level for the input signal.
- The length of time the input signal must remain below the reference level.
- The length of time before the unit marks the new track number once it determines that the song has changed.

- 1 During stop, record, or record-pause mode, press EDIT/NO twice to display the Setup Menu.
- 2 Turn AMS to select one of the following parameters, then press AMS.
 - To change the reference level : LS (T)*
 - To change the length of time the input signal must remain below the reference level : LS (W)
 - To change the length of time before a new track number is marked once the unit determines the song has changed : LS (O)*
- 3 Turn AMS (* or scrub dial) to set the value you desire, then press AMS.
- 4 Press EDIT/NO.

The adjustable range of each parameter is as follows. The numbers in parenthesis are the default values.

LS (T) : -72 dB to -0 dB in 2 dB steps (-50 dB)

LS (W) : 0s to 9.5s in 0.5s steps (1.5s)

LS (O) : 0s00f to 9s85f in 1f steps (2s00f)

When LS (O) is a negative (-) value, the unit assigns new track numbers by counting backwards from the point where it determined that the song has changed.

Recording during Playback (Backtrack recording)

This unit allows you to record on an MD (from CD, etc.) while the MD is playing back. Alternatively, you could connect this unit to a mixer, mix the sound of the MD with the sound of another component, and simultaneously record the mixed sound back to the same MD. During playback, sound is recorded to the blank space on the MD. Make sure the program source is connected and that this unit's INPUT is set correctly before you begin. See page 5 for details on connections and page 23 for details on the INPUT switch.

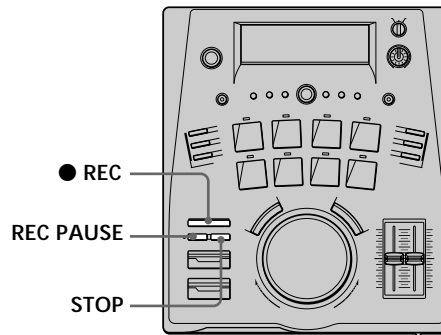

- 1 Press ● REC during playback or pause.
The BACK TRACK RECORDING and a disc image indicators light up, the unit enters record standby mode and the indicator next to REC PAUSE starts blinking (recording has not yet begun).
- 2 Press REC PAUSE to start recording.
The disc image rotates during recording.
- 3 Start playing the program source.

To stop recording

Press STOP.

The BACK TRACK RECORDING and the disc image indicators blink while the recording is written to the disc. The unit stops once the recording has been written to the disc. Stopping the recording creates a new track number.

Do not turn off the power immediately after recording

This may prevent proper recording. If you do, recorded material may not be saved to the MD. When you eject the disc or press ENTER/YES, "TOC Writing" blinks in the display. Wait until "TOC Writing" has finished blinking before pressing ① or unplugging the AC power cord from the wall outlet.

(continued)

Recording during Playback (Backtrack recording)

If the BACK TRACK RECORDING indicator starts blinking during recording

Stop using the pad, scrub dial, and loop functions until the indicator lights steadily. Continuing to use these functions may cause the unit to stop recording. Also, once the indicator lights steadily, wait a few seconds before resuming pad, scrub dial, or loop operations.

Notes

- You can not monitor to the sound being recorded during backtrack recording.
- When recording an analog source, you can turn REC VOL to adjust the recording level but you cannot monitor the sound.
- During backtrack recording, the peak level meters in the display indicate the playback level (not the recording level).
- Frequently repeating loop, pad, or scrub dial operations may cause recording to stop.
- Track marking is not possible during back track recording.
- The ◀◀/▶▶ buttons cannot be used during backtrack recording.
- REC PAUSE can not be used to stop backtrack recording. Press STOP to stop during backtrack recording.
- Recording will stop if the position of the INPUT switch is changed during backtrack recording.

Editing a Recorded MD

This chapter explains how to edit the tracks on a recorded MD.

Notes on Editing

After recording an MD, you can use the editing functions to divide tracks for instant access to any point on the disc or combine any two tracks into a single track. You can also erase tracks simply by specifying track numbers, name the disc, and name individual tracks.

If “Protected” and “C11” appear in the display

The disc cannot be edited because its record-protect slot is open. Close the record-protect slot before editing the disc.

After editing “TOC” blinks in the display

Eject the disc or press ENTER/YES. “TOC” and “TOC Writing” blink in the display and the unit writes the edit information to the disc. Do not press $\text{\textcircled{O}}$ to turn off the power, pull out the AC power cord, or move the unit while “TOC” and “TOC Writing” are blinking. This may prevent the information from being stored.

Dividing a Track (Divide)

After recording, you can divide a track in two by marking a new track number at any point you want to access. This is especially useful when you record from an analog source (etc.) and several songs are recorded as a single track number, or when you want access to a certain point in the middle of a track. When you divide a track, the total number of tracks on the MD increases by one and all tracks following the divided track are renumbered automatically.

Example: Dividing track 2 to create individual track numbers for B and C.

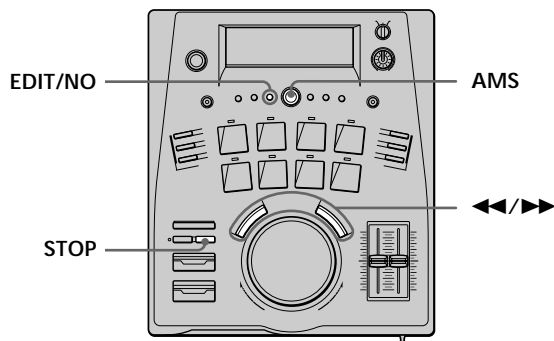
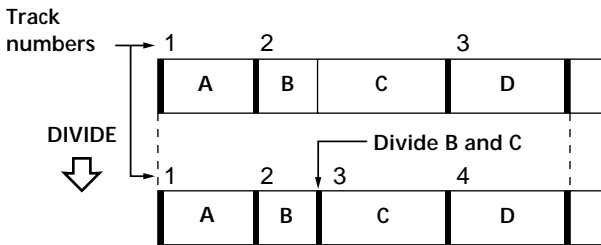

- 1 During stop, play, or pause mode, press EDIT/NO to display the Edit Menu.
- 2 Turn AMS to display "Divide ?", then press AMS.
- 3 Turn AMS to display the track number of the track you want to divide.
The REHEARSAL indicator lights up and the selected track starts to play.
- 4 Listen to the track and press AMS at the point where you want to divide the track.
"-Rehearsal-" is displayed and playback starts repeating from the point where the track will be divided (rehearsal playback).

- 5 Turn AMS while listening to the rehearsal to adjust the position of the divide point.

After an adjustment, the rehearsal resumes from the new position.

You can use AMS to adjust in minutes, seconds, or frames by pressing ◀◀ or ▶▶ to switch between the different units. When adjusting by frames, "F" blinks next to the frame numbers. When adjusting by seconds, "S" blinks next to the seconds. When adjusting by minutes, "M" blink next to the minutes.

- 6 Press AMS when the position is correct.
"Complete!!" appears for a few seconds and the track is divided. Playback begins from the beginning of the newly created track. The new track will not have a track name, even if the original track was named.

To cancel without dividing the track

Press EDIT/NO or STOP.

You can undo the divide

Use the undo function immediately after dividing the track (see page 35).

You can divide tracks while recording

Use the track marking function (see page 24).

You can adjust the length and interval of rehearsal playback
The following operations use the Setup Menu.

- 1 During stop, record, or record-pause mode, press EDIT/NO twice to display the Setup Menu.
- 2 Turn AMS to select one of the following parameters, then press AMS.
 - To change the rehearsal playback length : RH (L)*
 - To change the rehearsal playback interval : RH (I)
- 3 Turn AMS (* or scrub dial) to set the value you desire, then press AMS.
- 4 Press EDIT/NO to exit the Setup Menu.

The settings are retained even if the power is turned off.

The adjustable range of each parameter is as follows. The numbers in parenthesis are the default values.

RH (L) : 0s00f to 9s85f in 1f steps (2s00f)

RH (I) : 0s to 8s in 0.5s steps (1.0s)

To cancel without completing the settings, press EDIT/NO. This returns the unit to the factory settings.

Note

If "Impossible" is displayed, the track cannot be divided.

This may occur if one of the tracks has been edited many times.

This is due to a technical limitation of the MD system, it is not a mechanical error.

Combining Two Tracks (Combine)

This function allows you to combine any two tracks into a single track. The two tracks need not be consecutive, or chronological. You can use this function to combine several songs into a medley, or several independently recorded sections into a single track.

When you combine two tracks, the total number of tracks decreases by one and all tracks following the combined tracks are renumbered.

Example: Combining tracks B and D

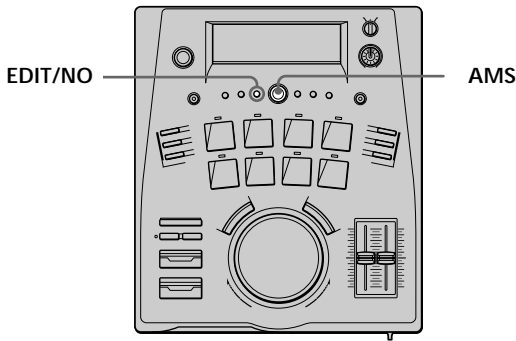
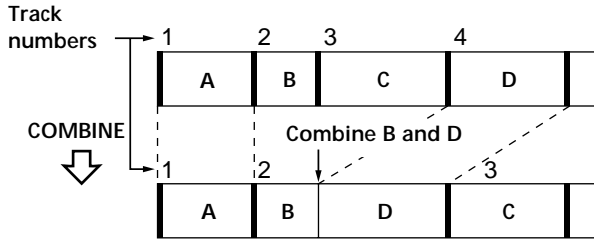

- 1 During stop, play, or pause mode, press EDIT/NO to display the Edit Menu.
- 2 Turn AMS to display "Combine ?", then press AMS.
- 3 Turn AMS to display the track number of the first track, then press AMS.

The track number of the second track starts blinking and the section to be combined (the end of the first track and the beginning of the second track) begins playing back repeatedly (rehearsal playback).

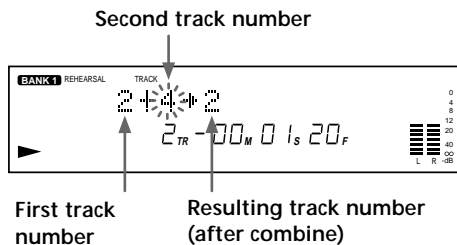

- 4 Turn AMS to display the track number of the second track, then press AMS. "Complete!!" appears for a few seconds and the tracks are combined. If both tracks were named, the name of the second track is discarded.

To cancel without combining the tracks

Press EDIT/NO or STOP.



You can undo the combine

Use the undo function immediately after combining the tracks (see page 35).



You can adjust the length and interval of rehearsal playback. Make adjustments using the Setup Menu (see page 28).

Note

If "Impossible" is displayed, the two tracks cannot be combined. This may occur if one of the tracks has been edited many times. This is due to a technical limitation of the MD system, it is not a mechanical error.

Changing Track Numbers (Move)

This function lets you change the position (number) of any track. After you move a track, the track numbers are updated automatically.

Example: Changing song C to track number 2

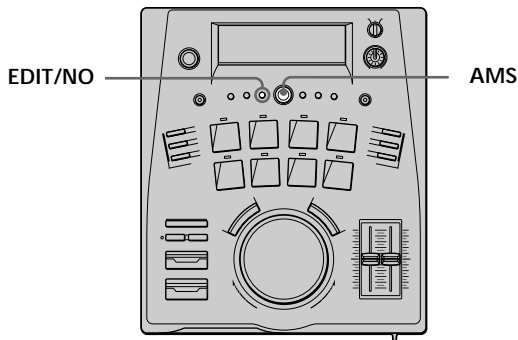
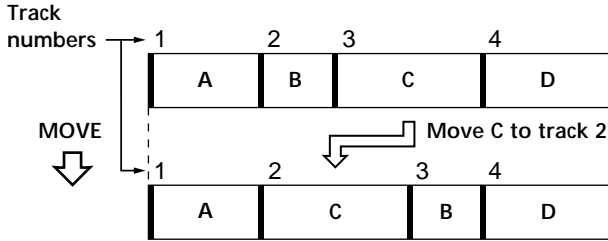

- 1 During stop, play, or pause mode, press EDIT/NO to display the Edit Menu.
- 2 Turn AMS to display "Move ?", then press AMS.
- 3 Turn AMS to display the track number of the track you want to move.
The REHEARSAL indicator lights up and the selected track starts to play.
- 4 Press AMS to select the track.
- 5 Turn AMS to display the destination track number.



Number of the track to be moved Number of the track's destination

- 6 Press AMS to select the track.
"Complete!!" appears for a few seconds and the track is moved. Playback begins from the beginning of the track that was moved.

To cancel without moving the track

Press EDIT/NO or STOP.

You can undo the move
Use the undo function immediately after moving the track (see page 35).

Erasing a Track (Erase)

You can erase a track simply by specifying the respective track number. When you erase a track, the total number of tracks on the MD decreases by one and all tracks following the one that was erased are renumbered automatically.

For example, when you erase track 2, track 3 becomes the new track 2.

(To avoid confusion when erasing more than one track, start erasing from the last (highest numbered) track. This will prevent renumbering of the tracks you plan to erase.) This function allows you to erase tracks after recording, so there is no need to record over previously recorded material (as with cassette tapes).

Example: Erasing track B

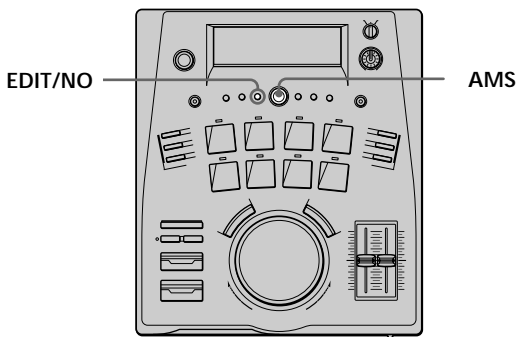
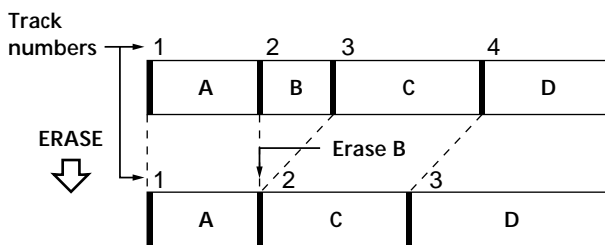

- 1** During stop, play, or pause mode, press EDIT/NO to display the Edit Menu.
- 2** Turn AMS to display "Erase ?", then press AMS.
- 3** Turn AMS to display the track number you want to erase.
The REHEARSAL indicator lights up and the selected track starts to play.
- 4** Press AMS to select the track.
"Complete!!" appears for a few seconds and the track is erased. Playback begins from the track after the one which was erased.
- 5** To erase more tracks, repeat steps 1 to 4.

To cancel without erasing the track

Press EDIT/NO or STOP.

You can undo the erase

Use the undo function immediately after erasing the track (see page 35).

Note

If "Erase ????" appears in the display, the track was record-protected on another MD deck. If you still wish to erase the track, press AMS or ENTER/YES while "Erase ????" is displayed.

Erasing the Entire Disc (All Erase)

This function erases all of the information on the MD (all recorded tracks, track names, and the disc name) in a single operation.

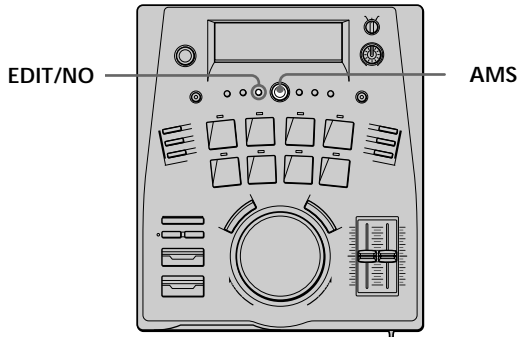

- 1 During stop, play, or pause mode, press EDIT/NO to display the Edit Menu.
- 2 Turn AMS to display "All Erase ?", then press AMS. "All Erase??" appears in the display.
- 3 Press AMS again to erase the MD. "Complete!!" appears for a few seconds and the disc name, all tracks, and all track names are erased.

To cancel without erasing the MD

Press EDIT/NO or STOP to exit the "All Erase ?" or "All Erase??" display.

 You can undo the erase

Use the undo function immediately after erasing the MD (see page 35).

Naming Discs and Tracks (Name)

You can create names for your recorded MDs and as well as the individual tracks. Names can consist of uppercase and lowercase letters, numbers and symbols and each disc can store about 1,700 characters.

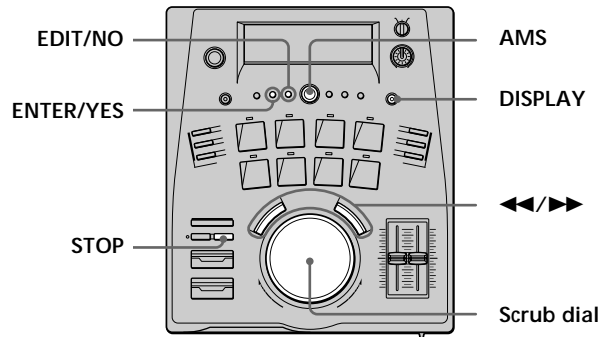

You can enter names during playback, pause, recording, or stop mode.

When naming a track during recording, be sure to finish before the track ends. If the track ends before you finish the naming procedure, the characters you entered will be discarded and the track will remain unnamed.

When naming a track during playback, the track will repeat until you finish entering the name.

- 1 Press EDIT/NO to display the Edit Menu.
- 2 Turn AMS to display "Name ?", then press AMS. This step is not necessary during recording.
- 3 Turn AMS to display "Nm In ?", then press AMS.
- 4 Turn AMS to specify whether you wish to label the disc or track. During recording, skip to step 6 (only the track can be named).
 - To label the disc, turn AMS to display "Disc"
 - To label the track, turn AMS so that the track number blinks in the display.
- 5 Press AMS. "New Name In" appears in the display and the cursor starts blinking.

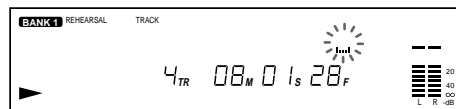

6 Press DISPLAY repeatedly to select a character type:

To select	Press DISPLAY repeatedly until
Uppercase letters	“A” appears in the display
Lowercase letters	“a” appears in the display
Numbers	“0” appears in the display

7 Turn AMS or the scrub dial to select the character.

The selected character blinks.

Characters appear in the following order:

Letters → numbers → symbols

You can use the following symbols:

! " # \$ % & ' () * + , - . / : ; < = > ? @ _ `

You can press DISPLAY to change the character type (step 6) at any time.

8 Press AMS or ENTER/YES to enter the selected character.

The character selected in step 7 lights steadily, and the cursor shifts to the right, blinks, and waits for the input of the next character.

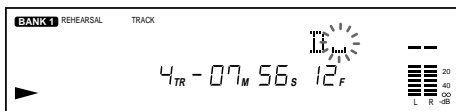

9 Repeat Steps 7 and 8 to enter the complete title.

If you entered the wrong character

Press ◀ or ▶ until the character to be corrected starts blinking, then repeat Steps 7 and 8 to enter the correct character.

To erase a character

Press ◀ or ▶ until the character to be erased starts blinking, then press EDIT/NO. Pressing EDIT/NO repeatedly allows you to erase several characters in order.

To enter a space

Press AMS while the cursor is blinking.

10 Press ENTER/YES.

This completes the disc or track naming procedure. The disc or track name appears in the display.

To cancel without labeling

Press STOP.

Notes

You cannot enter track names during backtrack recording.

Copying a disc or track name (Name Copy)

You can copy a disc or track name and use it to name another track within the same disc or the disc itself.

- 1 During stop, play, or pause mode, press EDIT/NO to display the Edit Menu.
- 2 Turn AMS to display “Name ?”, then press AMS.
- 3 Turn AMS to display “Nm Copy ?”, then press AMS.
- 4 Turn AMS to specify whether you wish to copy the disc or track name.
 - To copy the disc name, turn AMS to display “Disc”
 - To copy the track name, turn AMS so that the track number with the name you want to copy blinks in the display.
- 5 Press AMS.

If “No Name” is displayed, no name has been entered for the disc or selected track number.
- 6 Turn AMS to specify where you want to copy the name to.
 - To copy the name as the disc name, turn AMS to display “Disc”
 - To copy the name as a track name, turn AMS so that the track number you want to copy the name to blinks in the display.
- 7 Press AMS.

“Complete!!” appears for a few seconds and the disc or track name is copied.

If “Overwrite?” appears in the display

The disc or track you selected in step 6 already has a name. To continue and replace the previous name with the one selected in step 4, press AMS.

To cancel without copying the name

Press EDIT/NO or STOP.

Naming Discs and Tracks (Name)

Erasing a disc or track name (Name Erase)

Use this function to erase the name of a disc or track.

- 1 During stop, play, or pause mode, press EDIT/NO to display the Edit Menu.
- 2 Turn AMS to display "Name ?", then press AMS.
This step is not necessary during recording.
- 3 Turn AMS to display "Nm Erase ?", then press AMS.
- 4 Turn AMS to specify whether you wish to erase the disc or track name.
 - To erase the disc name, turn AMS to display "Disc"
 - To erase the track name, turn AMS so that the track number with the name you want to erase blinks in the display.
- 5 Press AMS.
"Complete!!" appears for a few seconds and the name is erased.

To cancel without erasing the name

Press EDIT/NO or STOP.

Erasing all the names on a disc (Name All Erase)

This function erases all the track names and the disc name in a single operation.

- 1 During stop, play, or pause mode, press EDIT/NO to display the Edit Menu.
- 2 Turn AMS to display "Name ?", then press AMS.
- 3 Turn AMS to display "Nm AllErs ?", then press AMS.
"Nm All Ers??" appears in the display.
- 4 Press AMS again to erase the MD.
"Complete!!" appears for a few seconds and all of the names on the disc are erased.

To cancel without erasing all the names

Press EDIT/NO or STOP.



You can undo the erase

Use the undo function immediately after erasing the MD (see page 35).



To erase all of the contents of the MD (all tracks and titles) See "Erasing the Entire Disc (All Erase)" on page 32.

Undoing the Previous Edit Operation (Undo)

This function allows you to undo the previous edit operation and restore the contents of the MD to the state that existed before the edit operation. However, please note that you cannot undo an edit operation if you perform any of the following operations after the edit:

- Press ● REC.
- Update the TOC by pressing ENTER/YES or ejecting the MD.
- Turn off the power or disconnect the AC power cord.

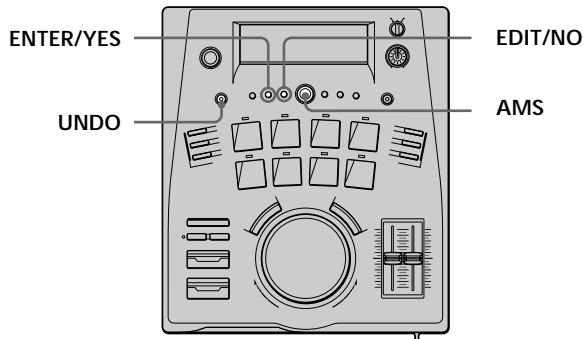

1 Press UNDO.

One of the following messages appears in the display according to the type of edit operation you had performed:

Previous edit operation:	Message:
Divide track	“DivideUndo?”
Combine tracks	“CombinUndo?”
Move track	“Move Undo?”
Erase track	“Erase Undo?”
Erase disc	
Name disc or track	
Copy disc or track name	“Name Undo?”
Erase disc or track name	
Erase all names	

2 Press AMS or ENTER/YES.

“Complete!!” appears for a few seconds and the disc is restored to the state before the edit operation.

To cancel without undoing

Press EDIT/NO or STOP.

You can also undo the previous edit operation using the Edit Menu

Select “Undo ?” from the Edit Menu.

Additional Information

Precautions

On safety

Should any solid object or liquid fall into the cabinet, unplug the unit and have it checked by qualified personnel before operating it any further.

On power sources

- Before operating the unit, check that the operating voltage of the unit is identical with your local power supply. The operating voltage is indicated on the nameplate at the bottom of the unit.
- The mains switch is located on the top exterior.
- The unit is not disconnected from the AC power source (mains) as long as it is connected to the wall outlet, even if the unit itself has been turned off.
- If you are not going to use the unit for a long time, be sure to disconnect the unit from the wall outlet. To disconnect the AC power cord, grasp the plug itself; never pull the cord.
- AC power cord must be changed only at the qualified service shop.

On placement

Do not install the appliance in a confined space, such as a bookcase or build-in cabinet.

On operation

If the unit is brought directly from a cold to a warm location, or is placed in a very damp room, moisture may condense on the lenses inside the unit. Should this occur, the unit may not operate properly. In this case, remove the MD and leave the unit turned on for about an hour until the moisture evaporates.

On the MiniDisc cartridge

- Do not open the shutter to expose the MD.
- Do not place the cartridge where it will be subject to extremes of sunlight, temperature, moisture or dust.

On cleaning

Clean the cabinet, panel and controls with a soft cloth slightly moistened with a mild detergent solution. Do not use any type of abrasive pad, scouring powder or solvent such as alcohol or benzine.

If you have any questions or problems concerning your unit, please consult your nearest Sony dealer.

Handling MDs

The MD is enclosed in a cartridge to protect the disc from debris or finger prints and make it easy to handle. However, the presence of debris or a warped cartridge may inhibit the disc from operating properly. To assure that you can always listen to the highest quality music, follow the precautions below.

Do not touch the internal disc directly

Forcing the shutter open may damage the MD.

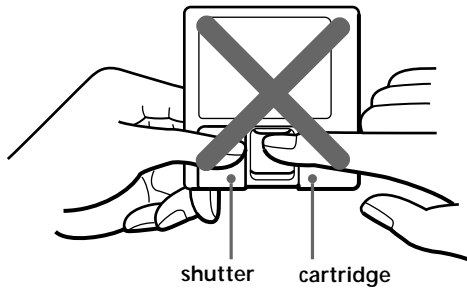

Where to keep MDs

Do not place the cartridge where it may be exposed to direct sunlight or extremely high or heat and humidity.

Regular maintenance

Wipe dust and debris from the surface of the cartridge with a dry cloth.

Display Messages

The following table explains the various messages that appear in the display.

Message	Meaning
Blank Disc	A new (blank) or erased MD has been inserted.
Cannot Copy	An attempt was made to make a second copy from a digitally dubbed MD (see page 41).
Cannot Edit	An attempt was made to edit the MD during Program playback.
Disc Full	The MD is full (see "System Limitations" on page 38).
Impossible	The unit cannot do the specified editing operation.
Din Unlock/C71	If shown for only a brief moment, it was caused by the digital broadcast signal being recorded. This does not effect the recording. The digital cable was disconnected during digital recording from the component connected to a digital input jack, or the connected component was turned off.
Name Full	The titling capacity of the MD has reached its limit (about 1,700 characters).
Disc Error/C13/C14	The unit could not correctly read the disc information.
No Disc	There is no MD loaded in the unit.
Pre-mastered	Recording is not possible because the loaded disc is a pre-mastered commercial product.
Protected/C11	The disc is record protected to prevent accidental erasure.
REC Error/C13	Recording was not successfully completed. The disc is extremely dirty (oily film, fingerprints, etc.) or damaged, or the disc does not conform to the MD specification.
Standby	The previously recorded contents were not correctly written to the MD, or this unit did not store the previous playback modes.

System Limitations

The MD (MiniDisc) recording system is radically different from those used in cassette and DAT decks and is characterized by the limitations described below. Note, however, that these limitations are due to the nature of the MD recording system itself and are not mechanical malfunctions.

“Disc Full” lights up even before the MD has reached the maximum recording time (60 or 74 minutes)

When 256 tracks have been recorded on the MD, “Disc Full” lights up regardless of the total recorded time. More than 256 tracks cannot be recorded on the MD. To continue recording, erase unnecessary tracks or use another recordable MD.

“Disc Full” lights up before the maximum number of tracks is reached

Fluctuations in emphasis within tracks are sometimes interpreted as track intervals, incrementing the track count and causing “Disc Full” to light up.

The remaining recording time does not increase even after erasing numerous short tracks

Tracks under 12 seconds in length are not counted and so erasing them may not lead to an increase in the recording time.

Tracks cannot be combined

It may not be possible to combine tracks created through editing.

The total recorded time and the remaining time on the MD may not total the maximum recording time (60 or 74 minutes)

Recording is done in minimum units of 2 seconds each, no matter how short the material. The contents recorded may thus be shorter than the maximum recording capacity. Disc space may also be further reduced by scratches.

Tracks created through editing may exhibit sound dropout during search operations.

Track numbers are not recorded correctly

Depending on the contents of the CD being recorded, the CD tracks may be divided into several smaller tracks during digital recording. Also, depending on the program source, activating the automatic track marking function “L.Sync On” during recording may result in track numbers different from the original.

“TOC Reading” appears for a long time

The first time you insert a newly purchased recordable MD, “TOC Reading” is displayed longer than for MDs that have been previously used.

The correct recorded/playing time may not be displayed during playback of monaural-format MDs.

Troubleshooting

If you experience any of the following difficulties while using the unit, use this troubleshooting guide to help you remedy the problem. Should any problem persist, consult your nearest Sony dealer.

Operation is not possible.

- ➔ The MD is dirty or damaged (“Disc Error” appears). Take the MD out and insert it again. If “Disc Error” appears again, replace the MD.

Playback is not possible.

- ➔ Moisture has formed inside the unit. Take the MD out and wait several hours until the moisture evaporates.
- ➔ The unit is not on. Press \odot to turn it on.
- ➔ The MD was inserted incorrectly. Slide the MD into the disc slot with the label side up and the arrow pointing towards the opening.
- ➔ Nothing has been recorded on the MD (the music calendar does not appear). Replace the disc with one that has been recorded.

Recording is not possible.

- ➔ The MD is record-protected (“Protected” and “C11” are displayed). Close the record-protect slot.
- ➔ The unit is not connected properly to the sound source. Connect properly.
- ➔ The recording level is too low. Adjust the recording level properly (see page 24).
- ➔ A pre-mastered MD is inserted. Replace it with a recordable MD.
- ➔ There is not enough time left on the MD. Replace it with another recordable MD with fewer recorded tracks, or erase unnecessary tracks.
- ➔ There was a power failure or the AC power cord was disconnected during recording. The data recorded to that point may be lost. Record again from the beginning.

Lots of static noise.

- ➔ A strong magnetic force from a television (etc.) is interfering with operations. Move the unit away from the TV (etc.).

MD cannot be removed when partially inserted.

- ➔ The lock function works to prevent a partially inserted MD from being removed by pulling or pressing \cong EJECT. Push the MD all the way into the unit, then press \cong EJECT to remove the disc.

Note

If the unit does not operate properly even after you’ve attempted the prescribed remedies, turn off the power, then reinsert the plug into the power outlet.

Specifications

System	MiniDisc digital audio system
Disc	MiniDisc
Laser	Semiconductor laser ($\lambda = 780 \text{ nm}$) Emission duration: continuous
Laser output	MAX 44.6 μW * * This output is the value measured at a distance of 200mm from the objective lens surface on the Optical Pick-up Block with 7mm aperture.
Recording/Playback Time	74 min. maximum (when using MDW-74)
Revolutions (CLV)	400 r/min to 900 r/min
Error correction	Advanced Cross Interleave Reed Solomon Code (ACIRC)
Sampling frequency	44.1 kHz
Coding	Adaptive Transform Acoustic Coding (ATRAC)
Method of Transformation	EFM
Number of channels	2 channel (stereo)
Signal-to-Noise Ratio	Greater than 96 dB (during playback)
Wow and Flutter	Below measurable limit ($\pm 0.001\%$ W. PEAK)

Inputs

LINE (ANALOG) IN

Jack type: Phono jacks
Impedance: 47 kilohms
Rated Input: 500 mVrms
Min. Input: 125 mVrms

DIGITAL OPTICAL IN

Jack type: Square optical connector jack
Optical wave length: 660 nm
Rated Input: -
Min. Input: -

DIGITAL COAXIAL IN

Jack type: Phono jacks
Impedance: 75 ohms
Rated Input: 0.5Vp-p $\pm 20\%$
Min. Input: -

FOOT SW REC/PAUSE

Jack type: Standard monaural jack
Impedance: -
Rated Input: -
Min. Input: -

FOOT SW PLAY/PAUSE

Jack type: Standard monaural jack
Impedance: -
Rated Input: -
Min. Input: -

Outputs

PHONES

Jack type: Standard stereo jack
Voltage: 28 mW
Impedance: 32 ohms

LINE (ANALOG) OUT

Jack type: Phono Jacks
Voltage: 2Vrms
(at 50 kilohms)
Impedance: greater than 10 kilohms

Other

Power requirements

Where purchased	Power requirements
U.S.A. and Canada	120 V AC, 60 Hz
Continental Europe and UK	220-230 V AC, 50/60 Hz

Power consumption

28 W

Dimensions

300 × 121 × 356 mm
(11⁷/₈ × 4⁷/₈ × 14¹/₈ in.)
including projecting parts and controls

Mass (Approx.)

4.1 kg (9 lb 1 oz)

Optional accessories

Foot switch FS-A8

US and foreign patents licenced from Dolby Laboratories Licensing Corporation.

Design and specifications are subject to change without notice.

Edit Menu Chart

You can perform various edit operations on this unit by using the Edit Menu. In addition, the Setup Menu is also located within the Edit Menu. Although each menu operation was explained in previous sections, we have included the chart at right for your reference.

Notes

- The available menu operations change according to the current mode of operation (stop, playback, and recording).
- Certain menus may contain other additional menus.

To enter the Edit Menu

Press EDIT/NO.

Display	Function	See page
Name?	Name disc or track	32
Erase?	Erase a track	31
Move?	Change track number	30
Combine?	Combine two tracks	29
Divide?	Divide a track	28
All Erase?	Completely erase the disc	32
Undo?	Undo previous edit operation	35
Setup Menu?	Enter the Setup Menu	40

Setup Menu Chart

You can make various settings on this unit by using the Setup Menu. Operation related to each menu were explained in the previous sections. The table below outlines each menu, including the various parameters and initial settings.

To enter the Setup Menu

- Press EDIT/NO twice during stop mode.
- Press EDIT/NO once to display the Edit Menu, turn AMS to display "Setup Menu?", then press AMS.

Number	Function	Parameters	Initial setting	See page
01	To create a program	-	-	20
02	To specify hot-start tracks	-	-	16
03	Erases the track mark stored at the pad	-	-	13
04	Determines the point at which playback will start when AMS is rotated.	JOG : (Track / Cue)	JOG : Track	14
05	Turns resume play on or off	Resume (Off / Play)	Resume Off	21
06	Determines whether the unit will assign track numbers automatically when recording analog sources.	L.Sync (Off / On)	L.Sync Off	25
07	Determines the reference input level to be used with the L.Sync On setting.	LS(T) : (-72 dB ~ -0 dB)	LS(T) : -50 dB	25
08	Determines the low level length to be used with the L.Sync On setting.	LS(W) : (0s ~ 9.5s)	LS(W) : 1.5s	25
09	Determines the track number timing to be used with the L.Sync On setting.	LS(O) : (-9s85f ~ 9s85f)	LS(O) : 0s00f	25
10	Determine the auto cue reference level	AC(T) : (-72 dB ~ -0 dB)	AC(T) : -50 dB	14
11	Determine the auto cue interval	AC(O) : (-9s85f ~ 9s85f)	LS(O) : 0s00f	14
12	Determines the rehearsal playback length.	RH(L) : (0s00f ~ 9s85f)	RH(L) : 2s00f	28
13	Determines the rehearsal playback interval.	RH(I) : (0s ~ 8.0s)	RH(I) : 1.0s	28

Guide to the Serial Copy Management System

This MD deck uses the Serial Copy Management System, which allows only first-generation digital copies to be made of pre-mastered software via the unit's digital input jack. An outline of this system appears below:

1 You can record from digital program sources (CDs, DATs or pre-mastered MDs) onto a DAT tape or recordable MD via digital input jack on the DAT or MD deck. You cannot, however, record from this recorded DAT tape or MD onto another DAT tape or recordable MD via the digital input jack on the DAT or MD deck.

2 You can record the digital input signal of a digital satellite broadcast onto a DAT tape or recordable MD via the digital input jack on the DAT or MD deck which is capable of handling a sampling frequency of 32 kHz or 48 kHz. You can then record the contents of this recorded DAT tape or MD (first-generation) onto another DAT tape or recordable MD via digital input jack on the DAT or MD deck to create a second-generation digital copy. Subsequent recording from the second-generation copy onto another recordable DAT tape or MD is possible only through the analog input jack on the DAT or MD deck. Note, however, that on some BS/CS tuners, second-generation digital copying may not be possible.

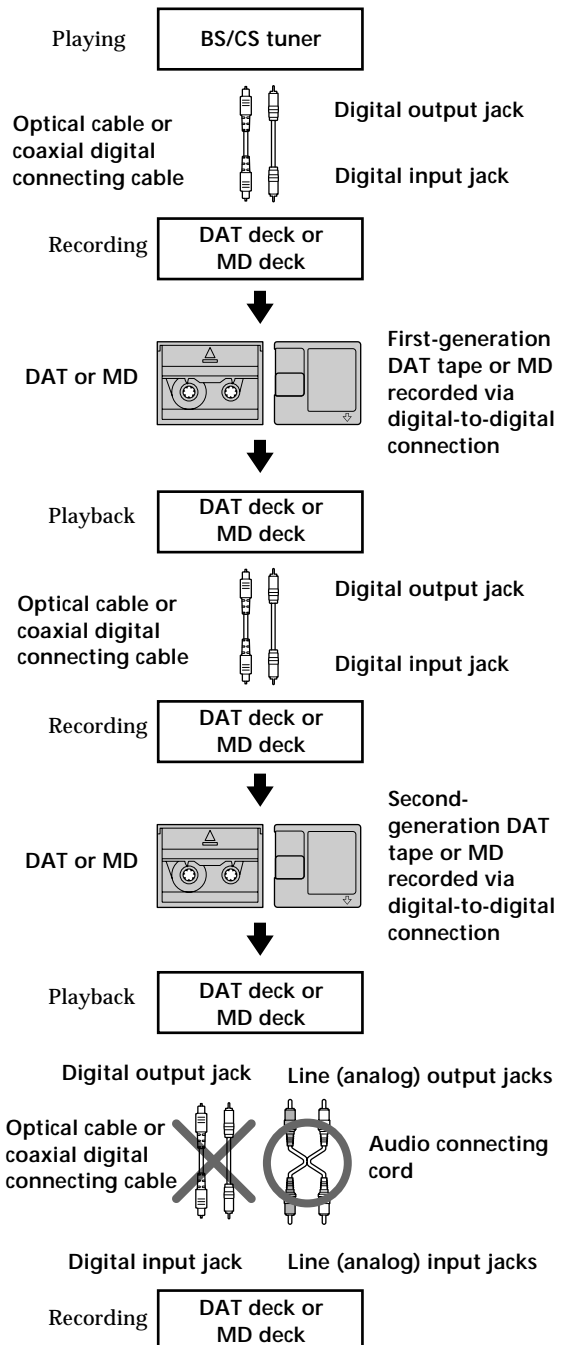
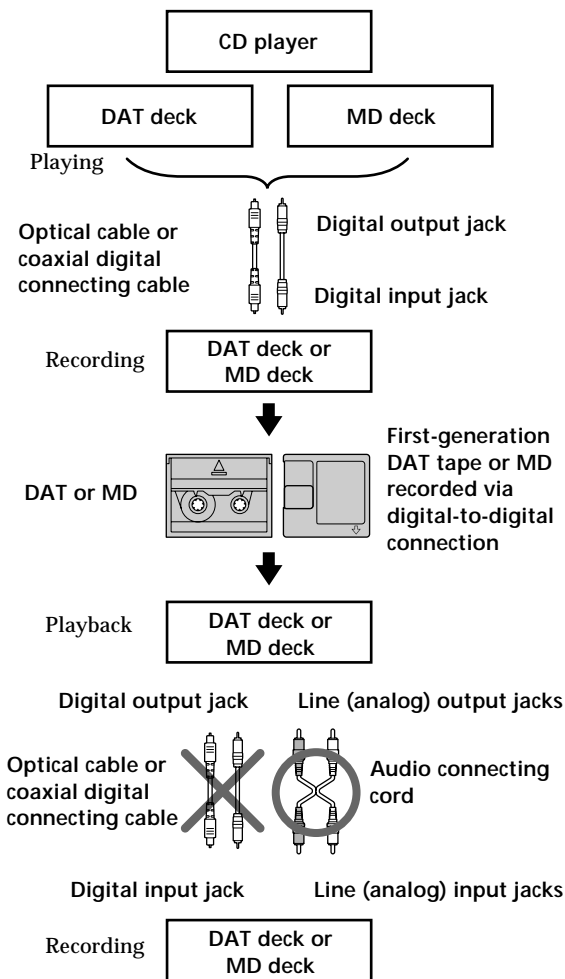

Additional Information

Guide to the Serial Copy Management System

3 You can record a DAT tape or MD recorded via the DAT or MD deck's analog input jack onto another DAT tape or MD via the DAT or MD deck's digital output jack. You cannot, however, make a second-generation DAT tape or MD copy via the DAT or MD deck's digital output jack.

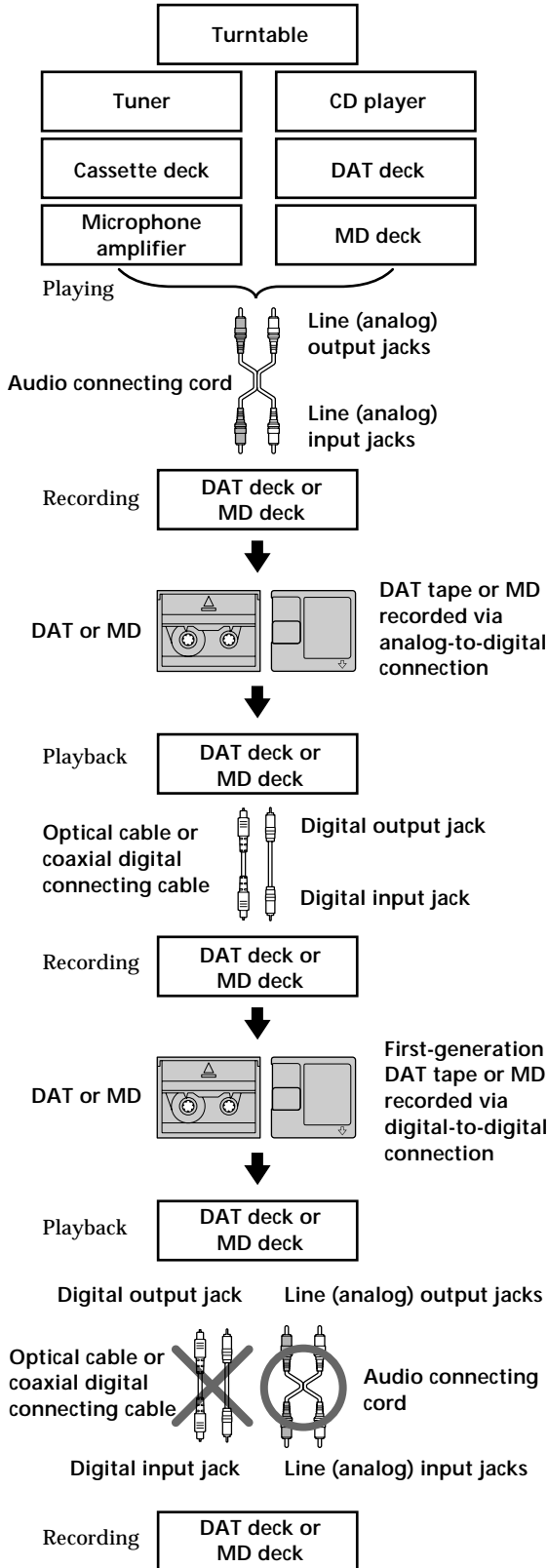

Additional Information

Index

A, B

- Adjusting
 - a cue point 13
 - the pitch 15
 - the recording level 24
 - the speed 15
- Audio cords 5
- AUTO CUE 14
- AUTO PAUSE 14

C

- Changing
 - display modes 18, 30
 - hot start tracks 17
 - program tracks 21
- Checking
 - elapsed time 18
 - hot start tracks 17
 - program tracks 20
 - remaining time 18
- Cleaning 36
- Combining tracks 29

D

- Display
 - messages 37
 - modes 18
 - parts 9
- Dividing tracks 28

E, F, G

- Editing 27
- Edit Menu 40
- Erasing
 - all names 34
 - all tracks and names 32
 - individual names 34
 - individual tracks 31

H, I, J, K

- Hooking up 5
- Hot Start 16

L

- Labeling, see *Naming*
- Locating
 - a particular point in a track 12
 - a specific track 11

M

- Maintenance 37
- Marking track numbers 24, 28
- MD
 - loading 11, 23
 - pre-mastered 17, 20, 37, 38
 - recordable 17, 20
 - taking out 12
- Moving tracks 30

M, N

- Naming
 - an MD 32
 - a track 32

O

- Optical cable 5
- Optional accessories 39

P, Q

- Pausing
 - playback 12
 - recording 24
- Playback
 - Hot Start 16
 - normal 11
 - Program 20
 - repeat 19

R

- Recording 23, 24
- Record-protect tab 24
- Repeating 19
 - one track 19
 - the entire disc 19

S

- Sampling frequency 5, 39
- Sampling rate converter 5
- SCMS (Serial Copy Management System) 41
- Setup Menu 40
- Specifications 39
- Supplied accessories 39
- System limitations 38

T

- Track numbers
 - automatic marking 24
 - manual marking 24
- Troubleshooting 38

U, V, W, X, Y, Z

- Undoing the last edit 35

AVERTISSEMENT

Attention - L'utilisation d'instruments optiques avec cet appareil augmente le danger pour les yeux.

N'installez pas l'appareil dans un espace confiné comme dans une bibliothèque ou un meuble encastré.

La plaque signalétique est située sous l'enregistreur.

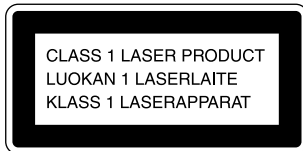

Cet appareil fait partie des produits laser de la classe 1. L'étiquette CLASS 1 LASER PRODUCT est collée sous l'appareil.

Pour éviter tout risque d'incendie ou d'électrocution, ne pas exposer cet appareil à la pluie ou à l'humidité.

LE REVENDEUR NE PEUT EN AUCUN CAS ÊTRE TENU RESPONSABLE DE DOMMAGES DIRECTS, INDIRECTS OU ACCIDENTELS, QUELLE QU'EN SOIT LA NATURE, OU DE PERTES OU DEPENSES RESULTANT D'UN PRODUIT DEFECTUEUX OU DE L'UTILISATION D'UN PRODUIT.

Bienvenue!

Merci d'avoir porté votre choix sur cette platine MiniDisc Sony. Avant de la mettre en service, veuillez lire attentivement le mode d'emploi et le conserver pour toute référence future.

Au sujet de ce mode d'emploi

Ce mode d'emploi décrit la façon d'utiliser l'enregistreur/lecteur MiniDisc MDS-DRE1.

Conventions

L'icône suivante est utilisée dans ce mode d'emploi:



Indique des suggestions et conseils qui simplifient une opération.

Table des matières

Préparatifs 4

Raccordements 4

Nomenclature 6

Commandes 6

Afficheur 9

Prises d'entrée et de sortie 10

Fonctions DJ (disc-jockey) 11

Sélection d'une plage 11

Pour spécifier un point de localisation 12

Pour assigner des points de localisation aux touches à effleurement 13

Pause automatique au début d'une plage 14

Changement de la vitesse et de la hauteur du son pendant la lecture 15

Bouclage d'un passage d'une plage 16

Pour commencer la lecture des plages aussi rapidement que possible (fonction Hot Start) 16

Autres options de lecture 18

Utilisation de l'afficheur 18

Pour lire des plages de façon répétée (lecture répétée) 19

Lecture de plages dans un ordre différent (lecture programmée) 20

Reprise de la lecture après un arrêt (fonction Resume Play) 21

Enregistrement sur un minidisque 22

Remarques sur l'enregistrement 22

Enregistrement sur un minidisque 23

Inscription des numéros de plages pendant l'enregistrement 24

Enregistrement pendant la lecture (enregistrement Backtrack) 25

Montage de minidisques enregistrés 27

Remarques sur le montage 27

Division d'une plage (fonction Divide) 28

Combinaison de deux plages (fonction Combine) 29

Changement de numéros de plages (fonction Move) 30

Effacement d'une plage (fonction Erase) 31

Effacement de toutes les plages d'un minidisque (fonction All Erase) 32

Titrage de minidisques et de plages (fonction Name) 32

Annulation du dernier montage (fonction Undo) 35

Informations complémentaires 36

Précautions 36

Manipulation des minidisques 37

Messages affichés 37

Limites du système 38

Guide de dépannage 38

Spécifications 39

Tableau des fonctions du menu de montage 40

Tableau des fonctions du menu de réglage 40

Système de protection contre la copie abusive 41

Index 43

FR

Préparatifs

Ce chapitre décrit la façon de raccorder cet appareil à d'autres appareils audio. Lisez attentivement ce chapitre avant d'effectuer tout raccordement.

Raccordements

Déballage

Vérifiez si les articles suivants se trouvent dans l'emballage:

- Cordon d'alimentation secteur (1)
- Mode d'emploi (1)

S'il manque quelque chose, veuillez contacter le revendeur chez qui vous avez effectué l'achat ou un centre de service après-vente Sony.

Exemples de raccordements

■ Raccordement à un mixeur

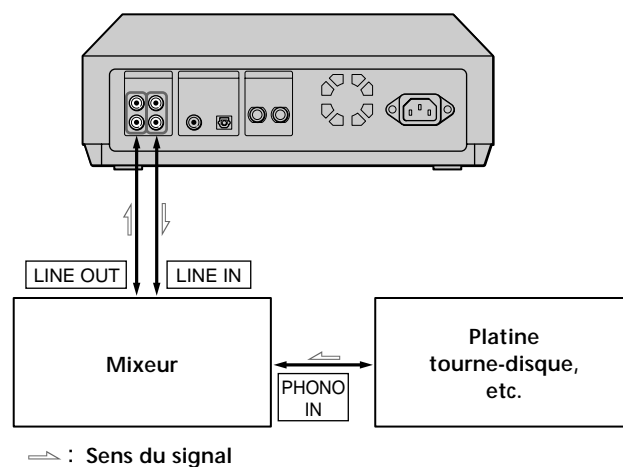

■ Raccordement à un lecteur CD, etc.

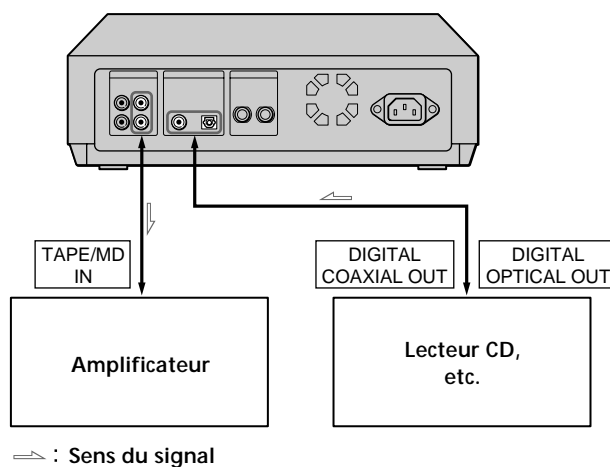

Cordons nécessaires

- Cordons de liaison audio (non fournis) (2)

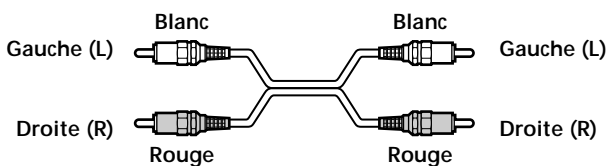

- Câble numérique optique (non fourni) (1)

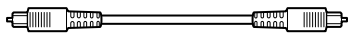

- Câble numérique coaxial (non fourni) (1)

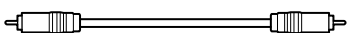

Raccordements

Ce chapitre décrit la façon de raccorder cet appareil à un mixeur, à un amplificateur ou à d'autres appareils (tels qu'un lecteur CD). Veillez à mettre tous les appareils hors tension avant d'effectuer un raccordement quelconque.

■ Raccordement à un mixeur ou à un amplificateur

Raccordez le mixeur ou l'amplificateur à LINE (ANALOG) IN/OUT à l'aide de cordons de liaison audio (non fournis).

Raccordez les fiches rouges aux prises rouges (R) et les fiches blanches aux prises blanches (L). Enfoncez les fiches à fond dans les prises pour éliminer tout ronflement ou bruit.

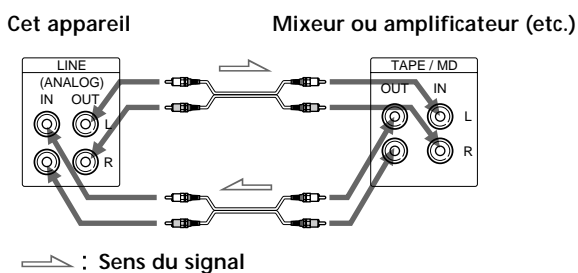

■ Raccordement à des appareils numériques

(Lecteur CD, platine DAT, autre platine MD ou amplificateur avec prises d'entrée numériques)
Vous pourrez effectuer des enregistrements numériques si vous raccordez l'appareil à un lecteur CD, à une platine MD ou à une platine DAT, etc.

Raccordez l'appareil à l'aide d'un câble numérique optique non fourni ou d'un câble numérique coaxial (non fourni).

- Utilisation d'un câble numérique optique

Enlevez les caches de protection des prises optiques, puis insérez les fiches tout droit dans les prises jusqu'à ce qu'elles s'encliquettent. Ne pas plier ni nouer les câbles numérique optiques.

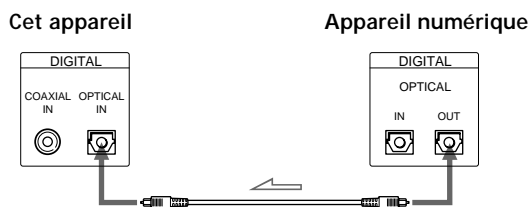

→ : Sens du signal

- Utilisation d'un câble de liaison numérique coaxial

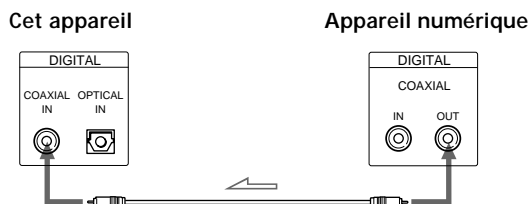

→ : Sens du signal

⚠ Si "Din Unlock" et "C71" apparaissent sur l'afficheur

Vérifiez les connexions du câble numérique optique ou du câble numérique coaxial. Assurez-vous aussi que l'appareil raccordé est sous tension.

⚠ Conversion automatique de la fréquence d'échantillonnage

Un convertisseur de fréquence d'échantillonnage intégré convertit automatiquement les signaux numériques dont la fréquence d'échantillonnage est de 32 kHz ou 48 kHz en signaux numériques MD (fréquence d'échantillonnage de 44,1 kHz). Vous pouvez ainsi enregistrer des sources DAT (32 kHz et 48 kHz) et des émissions de radiodiffusion satellite (32 kHz et 48 kHz) en plus des sources de programme CD et MD.

Remarque

L'enregistrement numérique est impossible quand "Din Unlock", "C71" ou "Cannot Copy" apparaît sur l'afficheur. Dans ce cas, raccordez la source de programme aux prises LINE (ANALOG) IN, réglez INPUT sur ANLG, et effectuez un enregistrement analogique.

■ Après avoir fini tous les raccordements, utilisez le cordon d'alimentation secteur pour raccorder cet appareil à une prise murale.

Nomenclature

Ce chapitre décrit les parties de l'appareil et leurs fonctions de base de même que certaines opérations de base. Les nombres entre parenthèses renvoient aux pages de ce mode d'emploi contenant des explications détaillées.

Commandes

- 1** **Interrupteur d'alimentation (Ⓞ)** (11, 23)
Appuyez sur cet interrupteur pour allumer ou éteindre l'appareil.
- 2** **Touche d'annulation (UNDO)** (35)
Pour annuler l'opération de montage précédente et rétablir les données MD d'origine.
- 3** **Touches de mode automatique (AUTO MODE)** (14)
Utilisez ces touches pour obtenir une pause automatique avant la lecture d'une plage.
AUTO CUE
Utilisez cette touche pour que l'appareil saute l'espace vierge au début de chaque plage et se mette en mode de pause juste avant le début du son.
AUTO PAUSE
Utilisez cette touche pour que l'appareil se mette en mode de pause au début de chaque plage.
AUTO OFF
Utilisez cette touche pour annuler les modes automatiques.
- 4** **Touches à effleurement / témoins de touches à effleurement** (11, 13)
 - Quand un témoin de touche à effleurement est vert: Appuyez pour commencer la lecture à partir du début de la plage correspondante. Pour commuter entre différents groupes de plages, appuyez sur BANK.
 - Quand un témoin de touche à effleurement est rouge: Appuyez pour commencer la lecture à partir du point de localisation assigné précédemment. Pour assigner d'autres points de localisation, voir "Pour assigner des points de localisation aux touches à effleurement" à la page 13.
- 5** **Touche ◀◀** (12)
Appuyez sur cette touche en maintenant la pression pour revenir rapidement en arrière.
- 6** **Touche d'enregistrement (● REC)** (23, 24, 25)
 - Appuyez sur cette touche à l'arrêt pour entrer en mode d'attente d'enregistrement.
 - Appuyez sur cette touche pendant la lecture ou la pause pour entrer en mode d'attente d'enregistrement Backtrack.
 - Appuyez sur cette touche pendant l'enregistrement pour enregistrer manuellement un numéro de plage.
- 7** **Touche/témoin de pause d'enregistrement (REC PAUSE)** (24, 25)
 - Appuyez sur cette touche pendant une pause d'enregistrement ou en mode d'attente d'enregistrement Backtrack pour commencer l'enregistrement.
 - Appuyez sur cette touche pendant l'enregistrement (normal) pour interrompre l'enregistrement.
Le témoin clignote pendant la pause d'enregistrement ou en mode d'attente d'enregistrement Backtrack.
- 8** **Touche d'arrêt (STOP)** (12, 24)
Appuyez sur cette touche pour arrêter la lecture ou l'enregistrement.
- 9** **Touche/témoin de point de localisation (CUE)** (12)
Appuyez sur cette touche pour revenir au dernier point de localisation (le dernier point où la lecture avait commencé) et marquer une pause.
Le témoin s'allume pendant la pause au point de localisation.

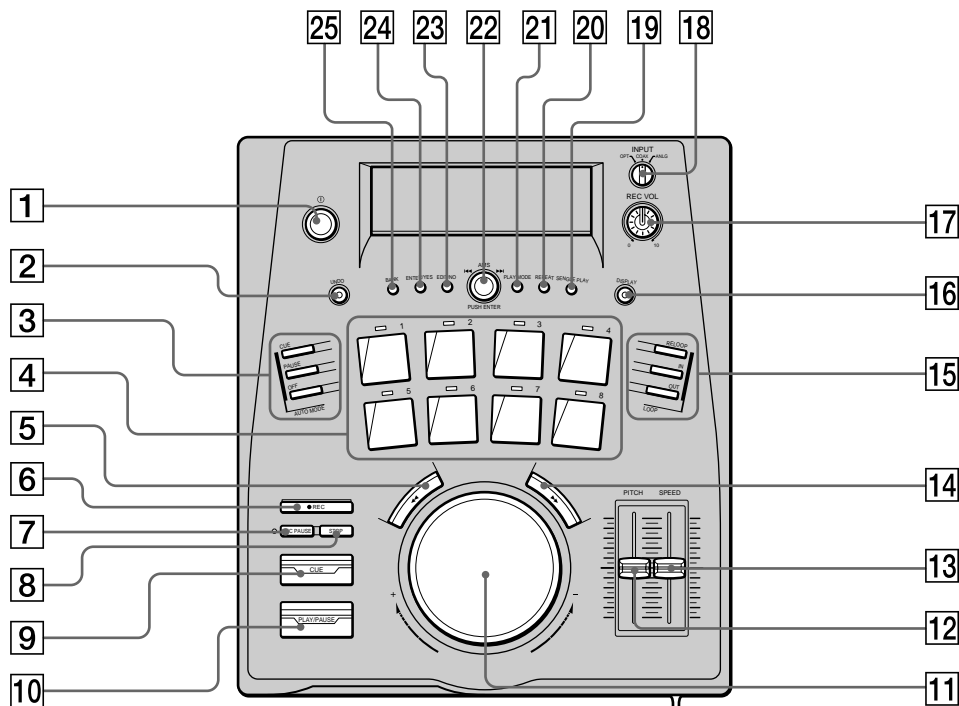

10 Touche / témoin de lecture/pause (PLAY/PAUSE) (12)

- Appuyez sur cette touche à l'arrêt ou pendant une pause pour commencer la lecture.
- Appuyez sur cette touche pendant la lecture pour interrompre la lecture.

S'allume pendant la lecture, clignote pendant une pause.

11 Molette (13)

- Tournez cette molette pendant la lecture pour changer la vitesse de lecture.
- Tournez cette molette pendant une pause pour reproduire le minidisque en synchronisation avec le mouvement de la molette.
- Tournez cette molette tout en maintenant la pression sur la touche CUE pour régler la position du point de localisation.

12 Curseur PITCH (15)

Permet de régler la hauteur du son.

13 Curseur SPEED (15)

Permet de régler la vitesse.

14 Touche ►► (12)

Appuyez sur cette touche en maintenant la pression pour avancer rapidement.

15 Touches LOOP (16)

Utilisez ces touches pour créer une boucle. La boucle reste mémorisée quand vous quittez cette boucle, de telle sorte que vous pouvez facilement y revenir.

Touche RELOOP

Appuyez sur cette touche après avoir quitté la boucle pour revenir au point de départ de la boucle mémorisée et reprendre le bouclage.

Touche LOOP IN

Appuyez sur cette touche pour régler le point de départ de boucle.

Touche LOOP OUT

Appuyez sur cette touche pour régler le point de fin de boucle et commencer le bouclage. Appuyez sur cette touche pendant le bouclage pour sortir de la boucle.

16 Touche d'affichage (DISPLAY) (18, 33)

Appuyez sur cette touche pour changer les informations affichées. A chaque pression sur cette touche, vous pouvez changer l'affichage de la façon suivante:

- **Temps restant:** Le compteur affiche le temps restant sur la plage actuelle.
- **Temps écoulé:** Le compteur affiche le temps écoulé sur la plage actuelle.

Quand le mode de lecture est réglé sur Program ou Hot Start, il est aussi possible d'afficher l'indication suivante:

- **Plage de lecture:** Les numéros des plages programmées ou Hot Start sont indiqués dans la zone de titre et la plage en cours de lecture clignote. Le compteur affiche le temps restant sur la plage actuelle.

17 Bouton de réglage du volume (REC VOL) (24)

Utilisez ce bouton pour régler le niveau de l'entrée du signal des prises LINE IN pendant l'enregistrement analogique. Cette fonction est effective seulement quand INPUT est réglé sur "ANLG".

18 Touche de sélection d'entrée (INPUT) (23)

Utilisez cette touche pour sélectionner la prise d'entrée pour la source de programme d'enregistrement.

19 Touche de lecture simple (SINGLE PLAY) (15, 19)

- Appuyez sur cette touche pour régler l'appareil de telle sorte qu'il s'arrête automatiquement après chaque plage.
- Appuyez sur cette touche pendant la lecture répétée pour sélectionner un des modes de répétition suivants:
 - Répétition simple (répétition de la plage actuelle).
 - Répétition de minidisque (répétition de toutes les plages du minidisque).

(voir page suivante)

Commandes

- 20** Touche de répétition (REPEAT) (19)
Appuyez sur cette touche pour la lecture répétée.
Appuyez de nouveau pour annuler.
- 21** Touche de sélection du mode de lecture (PLAY MODE) (16, 20)
Appuyez sur cette touche pour changer le mode de lecture. A chaque pression, le mode de lecture change de la façon suivante:
- Lecture normale
 - Lecture programmée (PROGRAM): Appuyez sur la touche PLAY/PAUSE pour reproduire les plages dans l'ordre de programmation.
 - Lecture immédiate (HOT START): Appuyez sur une touche à effleurement pour commencer la lecture plus rapidement. Une plage peut être assignée à chaque touche à effleurement.
- 22** Commande de recherche de plage (AMS (≠ / ±))
- Tournez-la pour localiser le début de la plage suivante ou précédente.
 - Tournez-la quand vous utilisez les menus de montage ou de réglage pour afficher ou sélectionner le paramètre souhaité (etc.), puis appuyez dessus pour valider le réglage.
- 23** Touche de montage/non (EDIT/NO)
- Appuyez sur cette touche pour annuler l'opération sélectionnée.
 - Appuyez sur cette touche pour entrer ou sortir des menus de montage ou de réglage.
Pour une liste des paramètres disponibles dans les menus de montage ou de réglage, consultez les tableaux de la page 40.
- 24** Touche de validation/oui (ENTER/YES)
- Appuyez sur cette touche pour exécuter l'opération sélectionnée.
 - Appuyez sur cette touche quand le témoin TOC est allumé pour écrire les données du sommaire (TOC) sur le minidisque et valider l'enregistrement ou le montage.
- 2⇨** Touche de sélection du groupe de plages (BANK) (12)
Appuyez sur cette touche de façon répétée pour changer le groupe (BANK) de plages assignées aux touches à effleurement.

Afficheur

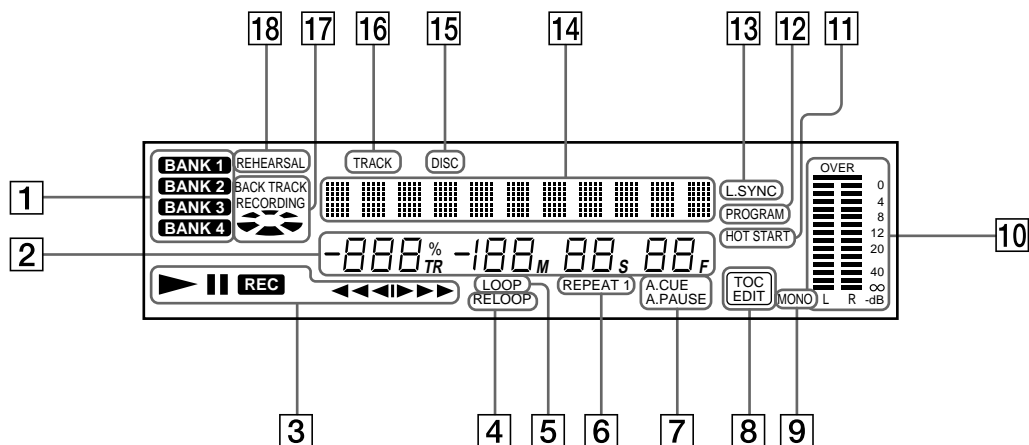

- 1** **Témoins de groupe (BANK) (12)**
S'allument pour afficher le groupe de plages (BANK) actuellement assignées aux touches à effleurement.
- 2** **Affichage du numéro de plage et du compteur**
 - Indique le numéro de la plage et le temps de la plage pendant la lecture ou l'enregistrement. Le temps de plage clignote quand il reste moins de 10 secondes sur la plage pendant la lecture.
 - Indique le nombre total de plages et le temps du minidisque à l'arrêt.
- 3** **Témoins de fonctionnement**
S'allument pour afficher le mode de fonctionnement actuel de l'appareil. (Lecture, enregistrement, pause, etc.)
- 4** **Témoin d'enregistrement de boucle (RELOOP) (16)**
S'allume pour indiquer qu'une boucle a été mémorisée.
- 5** **Témoin de boucle (LOOP) (16)**
Clignote pendant le réglage d'une boucle. S'allume pendant le bouclage.
- 6** **Témoins de répétition (REPEAT) (19)**
 - S'allument pendant la lecture répétée.
 - "REPEAT" s'allume quand la répétition de tout le minidisque est sélectionnée.
 - "REPEAT 1" s'allume quand la répétition d'une seule plage est sélectionnée.
 - "1" s'allume quand l'appareil est réglé pour s'arrêter automatiquement après chaque plage.
- 7** **Témoins de mode automatique (14)**
S'allument pendant la lecture en mode automatique.
 - "A.CUE" s'allume quand l'appareil est réglé pour sauter l'espace blanc au début de chaque plage et passer en mode de pause juste avant le début du son (AUTO CUE).
 - "A.PAUSE" s'allume quand l'appareil est réglé pour passer en mode de pause au début de chaque plage (AUTO PAUSE).
- 8** **Témoins de sommaire (TOC) (23, 27)**
 - "TOC" s'allume pour indiquer la présence de données de sommaire qui n'ont pas été écrites sur le minidisque. "TOC" clignote pendant l'écriture des données de sommaire.
 - "TOC EDIT" s'allume pendant les opérations de montage.
- 9** **Témoin de reproduction monophonique (MONO)**
S'allume pendant la lecture de signaux audio monophoniques. (Cet appareil ne peut pas enregistrer en monophonie.)
- 10** **Indicateurs de niveau**
Affichent le niveau des signaux audio pendant la lecture et l'enregistrement.
- 11** **Témoin de lecture immédiate (HOT START) (16)**
S'allume quand l'appareil est réglé sur le mode de lecture "Hot Start".
- 12** **Témoin de lecture programmée (PROGRAM) (20)**
S'allume quand l'appareil est réglé sur le mode de lecture programmée.
- 13** **Témoin de synchronisation (L.SYNC) (24)**
S'allume quand l'appareil est réglé de façon à assigner automatiquement des numéros de plages pendant l'enregistrement analogique.
- 14** **Affichage du titre**
Indique les titres de plage et de minidisque, les paramètres du menu de montage et les paramètres du menu de réglage, etc.
- 15** **Témoin de minidisque (DISC)**
S'allume quand le titre du minidisque, etc. est indiqué dans l'afficheur du titre.
- 16** **Témoin de plage (TRACK)**
S'allume quand le titre de la plage, etc. est indiqué dans l'afficheur du titre.
- 17** **Témoins d'enregistrement en mode Backtrack (BACK TRACK RECORDING) (25)**
 - "BACK TRACK RECORDING" s'allume et l'image du minidisque tourne pendant l'enregistrement Backtrack. Quand vous arrêtez l'enregistrement, le témoin clignote alors que l'appareil écrit les informations enregistrées sur le minidisque.
 - Si l'image du minidisque tourne plus vite et l'indicateur clignote pendant l'enregistrement, arrêtez d'utiliser les touches à effleurement, la molette et les fonctions de bouclage jusqu'à ce que l'image du minidisque ralentisse et que le témoin soit allumé en continu. Si vous continuez à utiliser ces fonctions, l'appareil risque d'arrêter l'enregistrement.
- 18** **Affichage de répétition (REHEARSAL) (28)**
S'allume pendant la lecture avec répétition.

Prises d'entrée et de sortie

Panneau avant

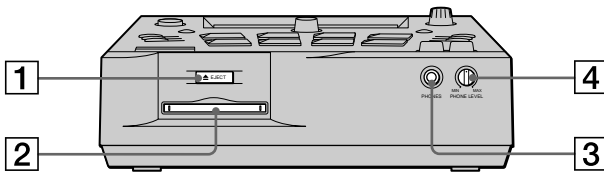

- 1** Touche d'éjection (≙ EJECT) (12)
Appuyez sur cette touche à l'arrêt pour éjecter le minidisque.
Si des données de sommaire n'ont pas encore été écrites sur le minidisque (si le témoin TOC est allumé), l'appareil écrit les données de sommaire sur le minidisque avant d'éjecter ce dernier.
- 2** Logement du minidisque (11, 23)
Insérez un minidisque dans le logement.
- 3** Prise de casque (PHONES)
Cette prise est une prise standard 6,35 mm pour le branchement d'un casque stéréo.
- 4** Bouton de réglage du volume sonore du casque (PHONE LEVEL)
Utilisez ce bouton pour ajuster le volume du casque.

Panneau arrière

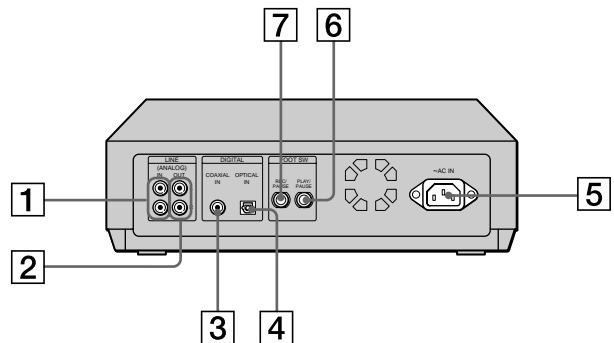

- 1** Prise d'entrée de ligne analogique (LINE (ANALOG) IN) (5)
Utilisez cette prise pour l'entrée des signaux analogiques provenant d'autres appareils.
- 2** Prise de sortie de ligne analogique (LINE (ANALOG) OUT) (5)
Utilisez cette prise pour la sortie des signaux analogiques vers d'autres appareils.
- 3** Prise d'entrée numérique coaxiale (DIGITAL COAXIAL IN) (5)
Raccordez à cette prise un câble numérique coaxial pour l'entrée des signaux numériques provenant d'autres appareils.
- 4** Câble d'entrée numérique optique (DIGITAL OPTICAL IN) (5)
Raccordez à cette prise un câble numérique optique pour l'entrée des signaux numériques provenant d'autres appareils.
- 5** Prise d'alimentation AC IN (5)
Branchez sur cette prise le cordon d'alimentation.
- 6** ~ **7** Prises de commande au pied (FOOT SW)
Utilisez ces prises pour raccorder une commande au pied SONY FS-A8 (vendue séparément).
 - 6** Prise de lecture/pause (PLAY/PAUSE)
Branchez une commande au pied extérieure (etc.) à utiliser au lieu de la touche PLAY/PAUSE.
 - 7** Prise d'enregistrement/pause (REC/PAUSE)
Branchez une commande au pied extérieure (etc.) à utiliser au lieu de la touche REC PAUSE.

Fonctions DJ (disc-jockey)

Ce chapitre fournit des renseignements sur les différents modes de lecture et fonctions de recherche conçus pour un spectacle de type disc-jockey.

Sélection d'une plage

Insérez simplement un minidisque et appuyez sur la touche à effleurement correspondant à la plage que vous souhaitez écouter. La lecture commence automatiquement.

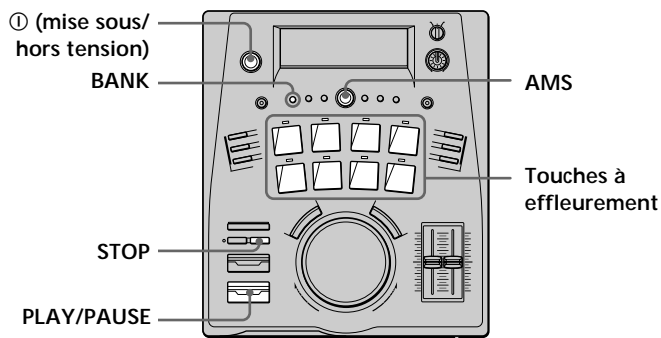

- 1** Appuyez sur ① pour mettre l'appareil sous tension. L'afficheur s'allume. Après quelques secondes, "No Disc" apparaît et l'appareil est prêt à fonctionner.
- 2** Insérez un minidisque.

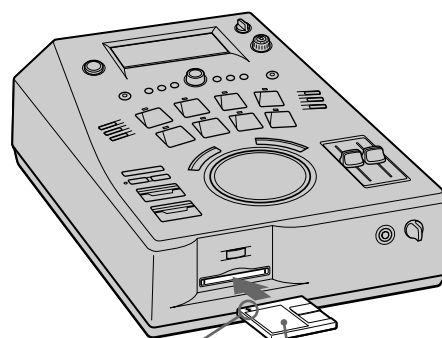

Insérez dans le sens de la flèche Étiquette tournée vers le haut

"TOC Reading" est affiché pendant quelques secondes.

Les témoins au-dessus des touches à effleurement correspondant aux plages du minidisque s'allument en vert (par exemple, s'il y a six plages sur le minidisque, les voyants des touches à effleurement 1 à 6 s'allumeront en vert).

- 3** Appuyez sur la touche à effleurement correspondant à la plage que vous souhaitez écouter. Le témoin PLAY/PAUSE s'allume et la lecture commence à partir de la plage sélectionnée.

(voir page suivante)

Sélection d'une plage

Pour écouter les plages 9 à 32

Appuyez sur BANK pour passer à un groupe de plages (BANK) différent avant d'appuyer sur une touche à effleurement.

Le numéro de BANK est indiqué sur l'afficheur.

Chaque BANK assigne un autre groupe de 8 plages aux touches à effleurement:

BANK 1 → Plages 1 à 8

(page 1 = touche à effleurement 1, page 2 = touche à effleurement 2, etc.)

BANK 2 → Plages 9 à 16

(page 9 = touche à effleurement 1, page 10 = touche à effleurement 2, etc.)

BANK 3 → Plages 17 à 24

(page 17 = touche à effleurement 1, page 18 = touche à effleurement 2, etc.)

BANK 4 → Plages 25 à 32

(page 25 = touche à effleurement 1, page 26 = touche à effleurement 2, etc.)

Vous pouvez aussi commencer la lecture en appuyant sur PLAY/PAUSE après avoir inséré le minidisque

Dans ce cas, la lecture commence à partir de la plage 1. Pour reproduire d'autres plages, tournez AMS.

Pour	Vous devez:
Arrêter la lecture	Appuyer sur STOP.
Interrompre la lecture	Appuyer sur PLAY/PAUSE. Appuyez de nouveau sur cette touche pour recommencer la lecture à partir du point où l'appareil était entré en mode de pause.
Passer à la plage suivante	Tourner AMS vers la droite.*
Revenir au début de la plage actuelle ou de la plage précédente	Tourner AMS vers la gauche.*
Éjecter le minidisque	Arrêter la lecture, puis appuyer sur  EJECT du panneau avant.

* Vous pouvez non seulement passer au début d'une plage mais aussi régler AMS de façon à omettre tous les points de localisation que vous auriez pu spécifier. Utilisez le menu de réglage pour spécifier le mode AMS (JOG). Pour les détails, voir "Pour spécifier un point de localisation" ci-dessous.

Pour arrêter automatiquement la lecture à la fin de chaque plage

Appuyez sur SINGLE PLAY de telle façon que le témoin "1" s'allume.

La lecture s'arrête automatiquement à la fin de chaque plage. Pour annuler le mode de lecture de plage unique et continuer avec la lecture de la plage suivante, appuyez de nouveau sur SINGLE PLAY de telle façon que le témoin "1" s'éteigne.

Pour spécifier un point de localisation

Un point de localisation est un "index" temporaire que vous pouvez utiliser pour localiser un point spécifique d'une plage. Vous pouvez spécifier un point de localisation pour chaque plage.

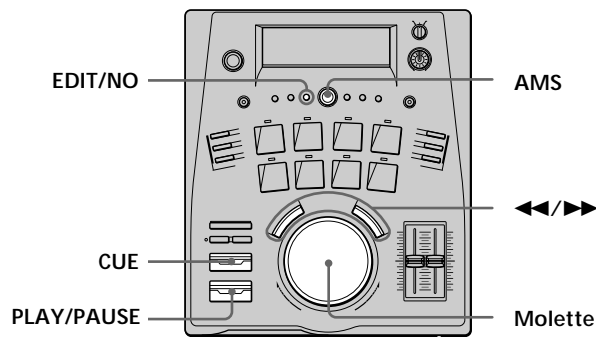

1 Commencez la lecture de la plage contenant le point souhaité.

Pour vous déplacer rapidement vers le point souhaité Maintenez ◀◀ (retour rapide) ou ▶▶ (avance rapide) enfoncée.

2 Appuyez sur PLAY/PAUSE pour interrompre la lecture au point souhaité.

Le témoin PLAY/PAUSE clignote.

Pour vérifier le point

Appuyez sur CUE en maintenant la pression.

L'appareil répète un passage de 3 secondes commençant au point où la lecture a été interrompue.

Pour régler la position du point

- Maintenez CUE enfoncée et tournez la molette.

Le début du passage de 3 secondes se déplace en synchronisation avec le mouvement de la molette.

- Tournez la molette (sans appuyer sur CUE).

Le son est reproduit en synchronisation avec le mouvement de la molette. (Le son risque de ne pas être reproduit immédiatement quand vous tournez la molette vers l'arrière.)

3 Appuyez de nouveau sur PLAY/PAUSE pour continuer la lecture.

Le témoin PLAY/PAUSE s'allume et l'appareil enregistre le point spécifié à l'étape 2 comme point de localisation.

Rappel du point de localisation

1 Appuyez sur CUE pour rappeler le point de localisation.

CUE s'allume, PLAY/PAUSE clignote, et l'appareil passe immédiatement au point de localisation spécifié précédemment où il se met en mode de pause.

2 Appuyez sur PLAY/PAUSE pour commencer la lecture à partir du point de localisation.

⚠ La commande AMS ne peut pas être utilisée pour passer directement aux points de localisation

- 1 Appuyez deux fois sur EDIT/NO pour afficher "Setup Menu"
- 2 Tournez AMS pour afficher "JOG:", puis appuyez sur AMS.
- 3 Tournez AMS pour afficher "JOG : Cue", puis appuyez sur AMS.
- 4 Appuyez sur EDIT/NO pour quitter le menu de réglage.

Vous pouvez maintenant non seulement passer directement au début de chaque plage mais aussi omettre tous les points de localisation que vous avez spécifiés, en tournant AMS.

Pour régler AMS de telle façon que seul le début de chaque plage soit omis, sélectionnez "JOG : Track" à l'étape 3.

Remarque

Si vous appuyez sur une touche à effleurement pour commencer la lecture, le point de localisation pour la plage respective ne pourra pas être rappelé par une pression sur CUE. Dans ce cas, utilisez AMS pour passer directement au point de localisation (comme décrit ci-dessous).

⚠ Des points de localisation peuvent être assignés aux touches à effleurement

Voir "Pour assigner des points de localisation aux touches à effleurement" à la page 13.

Réglage de la position du point de localisation

- 1 Appuyez sur CUE pour rappeler le point de localisation.
- 2 Appuyez sur CUE en maintenant la pression et tournez la molette pour régler la position du point de localisation.

L'appareil répète un passage de 3 secondes commençant au point où la lecture avait été interrompue. Le début du passage de 3 secondes se déplace en synchronisation avec le mouvement de la molette.

⚠ Pour régler plus précisément le point de localisation Tournez la molette sans tenir CUE enfoncée. Le témoin CUE s'éteint et le son est reproduit en synchronisation avec le mouvement de la molette. (Le son risque de ne pas être reproduit immédiatement quand vous tournez la molette vers l'arrière.)

- 3 Appuyez sur PLAY/PAUSE pour commencer la lecture à partir du point de localisation.

Pour assigner des points de localisation aux touches à effleurement

Cette fonction vous permet d'assigner jusqu'à 8 points de localisation aux touches à effleurement. Une fois que vous avez assigné un point de localisation à une touche à effleurement, vous pouvez passer directement à ce point en appuyant sur la touche à effleurement correspondante.

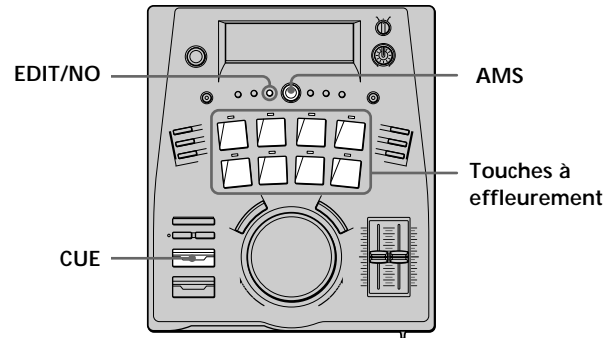

- 1 Rappelez le point de localisation que vous souhaitez assigner à une touche à effleurement. Pour les détails, voir "Rappel du point de localisation" à la page 12.

- 2 Tout en maintenant CUE enfoncé, appuyez sur la touche à effleurement correspondant au numéro de plage contenant le point de localisation. Par exemple: Si vous avez rappelé le point de localisation pour la plage 3 à l'étape 1, appuyez sur la touche à effleurement 3 (BANK 1) tout en maintenant CUE enfoncée. "Memorizing" sera affiché quelques secondes et le témoin au-dessus de la touche à effleurement s'allumera en rouge pour indiquer que le point de localisation a été assigné.

Effacement d'un point de localisation d'une touche à effleurement

- 1 Tout en maintenant STOP enfoncée, appuyez sur la touche à effleurement contenant le point de localisation que vous souhaitez effacer. "Pad Erase?" et "-Rehearsal-" apparaissent alternativement sur l'afficheur, et l'appareil répète un passage de 3 secondes commençant au point de localisation à effacer. Si vous décidez de ne pas effacer le point de localisation Appuyez sur EDIT/NO ou STOP.
- 2 Appuyez sur ENTER/YES ou appuyez de nouveau sur la même touche à effleurement. "Complete!!" apparaît sur l'afficheur, et le témoin de la touche à effleurement s'allume en vert.

(voir page suivante)

Pour assigner des points de localisation aux touches à effleurement

- 🔊 Vous pouvez aussi effacer des points de localisation de la mémoire des touches à effleurement avec le menu de réglage
- 1 Appuyez sur STOP pour arrêter la lecture.
 - 2 Appuyez deux fois sur EDIT/NO pour afficher "Setup Menu".
 - 3 Tournez AMS pour afficher "PAD Erase?", puis appuyez sur AMS. "–Rehearsal–" clignote sur l'afficheur et l'appareil répète un passage de 3 secondes commençant à partir d'un des points de localisation.
 - 4 Tournez AMS pour sélectionner le point de localisation que vous souhaitez effacer.
 - 5 Appuyez sur AMS pour effacer le point de localisation. "Complete!!" apparaît sur l'afficheur et le témoin de la touche à effleurement correspondante s'allume en vert.

Remarques

- Seul un point de localisation peut être mémorisé par plage. Si vous essayez d'assigner un autre point de localisation à une touche à effleurement qui possède déjà un point de localisation dans sa mémoire, "Over Mem?" apparaîtra sur l'afficheur.
 - Pour effacer le point de localisation précédent et en assigner un nouveau, appuyez sur ENTER/YES ou appuyez de nouveau sur la même touche à effleurement.
 - Pour annuler la fonction de mémoire de la touche à effleurement, appuyez sur EDIT/NO ou STOP.
- Les points de localisation peuvent être seulement assignés aux touches à effleurement qui correspondent à leurs numéros de plage. Par exemple, le point de localisation pour la plage 2 peut seulement être assigné à la touche à effleurement 2 (BANK 1).
- Pour assigner plusieurs points de localisation à l'intérieur d'un même morceau, utilisez d'abord la fonction de division (voir page 28) pour séparer le morceau en plusieurs plages.
- Après avoir utilisé une touche à effleurement pour commencer la lecture d'une plage, il est impossible d'utiliser les touches ◀◀/▶▶ ou la fonction de bouclage. Il n'est pas possible non plus d'utiliser la molette pendant une pause.
- Les points de localisation sont effacés quand le minidisque est éjecté.

Pause automatique au début d'une plage

Vous pouvez régler l'appareil pour qu'il se mette en mode de pause automatiquement au début de chaque plage (Auto Pause). Vous pouvez aussi régler l'appareil pour qu'il omette l'espace blanc au début de la plage et se mette en mode de pause juste avant que le son soit audible (Auto Cue).

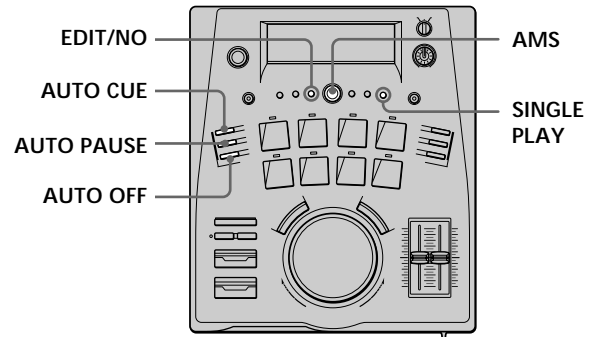

- 1 Quand l'appareil est à l'arrêt, appuyez sur **AUTO PAUSE** ou **AUTO CUE**.
 - Appuyez sur **AUTO PAUSE** de telle façon que le témoin "A.PAUSE" s'allume et que l'appareil se mette en mode de pause au début de chaque plage.
 - Appuyez sur **AUTO CUE** de telle façon que le témoin "A.CUE" s'allume et que l'appareil saute l'espace blanc au début de chaque plage et se mette en mode de pause juste avant le début du son.
- 2 Commencez la lecture.
La lecture est interrompue au début d'une plage ou juste avant que le son de la plage soit audible.

Pour annuler **AUTO PAUSE** ou **AUTO CUE**

Appuyez sur **AUTO OFF** à l'arrêt.

🔊 Vous pouvez régler le niveau sonore défini par la fonction Auto Cue comme espace blanc et la durée de la pause qui survient après l'identification d'un espace blanc.

- 1 Appuyez sur STOP pour arrêter la lecture.
- 2 Appuyez deux fois sur EDIT/NO pour afficher "Setup Menu".
- 3 Tournez AMS pour sélectionner un des paramètres suivants, puis appuyez sur AMS.
 - Pour changer le niveau sonore servant à définir un espace blanc : AC (T)
 - Pour changer la durée de la pause : AC (O)
- 4 Tournez AMS (ou la molette) pour régler la valeur souhaitée, puis appuyez sur AMS.
- 5 Appuyez sur EDIT/NO pour quitter le menu de réglage. Les réglages sont conservés même si l'appareil est mis hors tension.

La plage de valeurs pour chaque paramètre est indiquée ci-après. Les nombres entre parenthèses sont les valeurs par défaut.

AC (T) : -72 dB à 0 dB par incréments de 2 dB (-50 dB)

AC (O) : -9s85f à +9s85f par incréments de 1f (0s00f)

Quand AC (O) est réglé sur une valeur négative (-), l'appareil se met en mode de pause en comptant vers l'arrière à partir du point où il a détecté l'espace blanc.

Pour annuler avant de terminer les réglages, appuyez sur EDIT/NO. Les valeurs par défaut seront alors rétablies.

Pour arrêter automatiquement la lecture à la fin de chaque plage

Appuyez sur SINGLE PLAY de telle façon que le témoin "1" s'allume.

La lecture s'arrête automatiquement à la fin de chaque plage. Pour annuler le mode de lecture de plage unique et continuer avec la lecture de la plage suivante, appuyez de nouveau sur SINGLE PLAY de telle façon que le témoin "1" s'éteigne.

Changement de la vitesse et de la hauteur du son pendant la lecture

Vous pouvez changer la vitesse de lecture et la hauteur du son séparément.

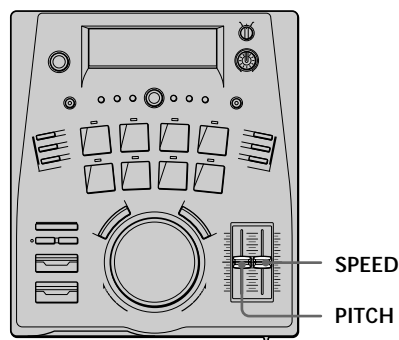

Changement de la vitesse

Déplacez le curseur SPEED

Déplacez le curseur SPEED vers vous pour augmenter la vitesse ou dans le sens contraire pour diminuer la vitesse. La vitesse actuelle apparaît sous la forme d'un pourcentage sur l'afficheur. Elle peut être changée de -12% à +12%.

Changement de la hauteur du son

Déplacez le curseur PITCH

Déplacez le curseur PITCH vers vous pour augmenter la hauteur du son ou dans le sens contraire pour diminuer la hauteur du son.

La hauteur du son actuelle apparaît sous la forme d'un pourcentage sur l'afficheur. Elle peut être changée de -12% à +12%.

Bouclage d'un passage d'une plage

Le réglage d'une boucle vous permet de jouer une certaine partie de la plage en cours de lecture à plusieurs reprises sans pause ni coupure. De plus, les points d'entrée et de sortie de boucle restent mémorisés même si vous quittez la boucle, ce qui facilite le retour à la même boucle.

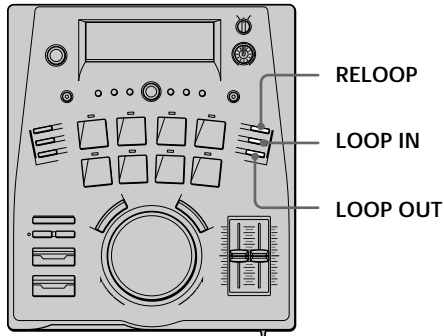

- 1 Pendant la lecture, appuyez sur LOOP IN au point où vous souhaitez que la boucle commence. "LOOP" clignote sur l'afficheur.
- 2 Appuyez sur LOOP OUT au point où vous souhaitez que la boucle s'arrête. "LOOP" s'allume en continu et la boucle commence.

Pour sortir de la boucle

Appuyez de nouveau sur LOOP OUT.

La lecture continue normalement quand le point de sortie de boucle est atteint. "RELOOP" s'allume sur l'afficheur pour indiquer que la position de la boucle a été enregistrée.

Pour revenir à la boucle précédente

Appuyez sur RELOOP.

La lecture reprend à partir du point d'entrée de boucle et la boucle commence.

Remarques

- Il n'est pas possible de régler une boucle de plus de 20 secondes. Le mode de réglage de boucle est automatiquement annulé si vous n'appuyez pas sur LOOP OUT en l'espace de 20 secondes après une pression sur LOOP IN.
- Les boucles ne peuvent pas s'étendre sur deux plages (ou plus). Le mode de réglage de boucle est automatiquement annulé si la plage change avant que vous n'appuyiez sur LOOP OUT.
- La position de la boucle est effacée quand :
 - Vous arrêtez la lecture
 - Vous réglez une autre boucle
 - Vous tournez la molette pendant une pause
- Le bouclage est impossible si une touche à effleurement avec un témoin rouge a été utilisée pour commencer la lecture à partir d'un point de localisation.
- Dans certains cas, quand vous essayez de régler une autre boucle, "Impossible" est affiché et vous ne pouvez pas régler une autre boucle. Arrêtez alors la lecture, puis réglez la boucle.

Pour commencer la lecture des plages aussi rapidement que possible (fonction Hot Start)

La fonction de lecture immédiate vous permet de spécifier jusqu'à 8 plages.

Vous pouvez mettre le début d'une plage en mémoire pour que la lecture de cette plage puisse commencer plus rapidement que d'habitude quand vous appuyez sur la touche à effleurement correspondant à la plage.

Vous pouvez spécifier jusqu'à 8 plages à utiliser avec cette fonction.

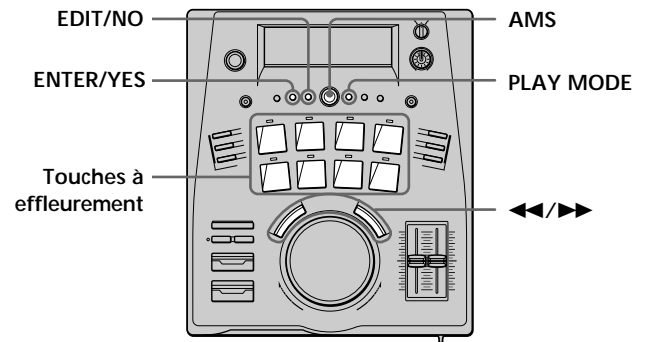

- 1 Quand l'appareil est à l'arrêt, appuyez deux fois sur EDIT/NO pour afficher "Setup Menu".
- 2 Tournez AMS pour afficher "Hot start ?", puis appuyez sur AMS. "/0/" clignote sur l'afficheur.
- 3 Tournez AMS pour afficher le numéro de la plage que vous souhaitez écouter dans ce mode, puis appuyez sur AMS. Le numéro de plage sélectionné cesse de clignoter et un autre "0" apparaît pour indiquer que l'appareil est prêt pour un autre numéro de plage. En cas d'erreur Appuyez de façon répétée sur ◀ ou ▶ de telle façon que le numéro de la plage erronée clignote, tournez AMS pour changer le numéro de plage, puis appuyez sur AMS.
- 4 Répétez l'étape 3 pour spécifier jusqu'à 8 plages. "Multi Full!" apparaît quand vous entrez la 8e plage.
- 5 Quand vous avez fini, appuyez sur ENTER/YES. "Complete!!" est affiché et les réglages de lecture immédiate sont validés.
- 6 Appuyez de façon répétée sur PLAY MODE pour afficher "HOT START". "Memorizing" apparaît et les témoins de touche à effleurement clignotent pendant que l'appareil assigne les plages à leurs touches à effleurement respectives. Par exemple, si votre réglage de lecture immédiate était "/2 → 8 → 5/":
 - La plage 2 est assignée à la touche à effleurement 1
 - La plage 8 est assignée à la touche à effleurement 2
 - La plage 5 est assignée à la touche à effleurement 3
 Les témoins au-dessus des touches à effleurement correspondantes s'allument en rouge.

- 7** Appuyez sur la touche à effleurement correspondant à la plage dont vous souhaitez commencer immédiatement la lecture. La lecture commence immédiatement.

Pour revenir à la lecture normale

Appuyez de façon répétée sur PLAY MODE jusqu'à ce que "HOT START" disparaisse.

 En mode de lecture Hot Start, vous pouvez aussi utiliser PLAY/PAUSE pour commencer immédiatement la lecture des plages ainsi programmées

Une pression sur PLAY/PAUSE quand l'appareil est arrêté déclenche la lecture immédiate de toutes les plages Hot Start dans l'ordre dans lequel elles ont été programmées.

 Les réglages de lecture immédiate restent disponibles même après la sortie du mode de lecture Hot Start

Appuyez simplement de façon répétée sur PLAY MODE pour afficher "HOT START" et vous pourrez utiliser de nouveau les mêmes réglages Hot Start.

 Quand vous utilisez des minidisques enregistrables, les réglages Hot Start restent disponibles même après l'éjection du minidisque

Avec des minidisques enregistrables, les réglages Hot Start sont écrits dans les données de sommaire quand le minidisque est éjecté. La prochaine fois que vous insérez le minidisque, vous pourrez utiliser les mêmes réglages de lecture immédiate en appuyant simplement de façon répétée sur PLAY MODE pour afficher "HOT START".

Avec des minidisques préenregistrés, les réglages Hot Start sont effacés quand le minidisque est éjecté.

Remarques

- Pendant la lecture Hot Start, il est impossible d'utiliser les touches ◀▶ ou la fonction de bouclage. Il n'est pas possible non plus d'utiliser la molette pendant une pause.
- Les réglages Hot Start sont effacés quand une plage est éditée.

Vérification des réglages de lecture Hot Start

Appuyez de façon répétée sur DISPLAY quand "HOT START" est affiché.

Les plages Hot Start apparaissent dans l'ordre de leur programmation.

Par exemple: "/3 → 5 → 8 → 1 → 2/"

Changement des réglages Hot Start

Les réglages Hot Start peuvent être changés avant le début de la lecture.

Pour		Vous devez*
Effacer	une plage	Effectuer les opérations 1 et 2, appuyer sur ◀▶ jusqu'à ce que les plages à supprimer clignotent, puis appuyer sur EDIT/NO.
	toutes les plages	Effectuer les opérations 1 et 2, puis appuyer de façon répétée sur EDIT/NO.
Ajouter une plage	au début	① Effectuer les opérations 1 et 2, puis appuyer sur ◀◀ pour afficher un "0" clignotant avant la première plage. ② Effectuer les opérations 3 à 5.
	au milieu	① Effectuer les opérations 1 et 2, puis appuyer sur ◀▶ jusqu'à ce que la plage après laquelle vous souhaitez ajouter la nouvelle plage clignote. ② Appuyer sur AMS pour afficher un "0" clignotant. ③ Effectuer les opérations 3 à 5.
	à la fin	① Effectuer les opérations 1 et 2, puis appuyer sur ▶▶ pour afficher un "0" clignotant après la dernière plage. ② Effectuer les opérations 3 à 5.
Changer une plage		① Effectuer les opérations 1 et 2, puis appuyer de façon répétée sur ◀▶ de telle façon que la plage à remplacer clignote. ② Effectuer les opérations 3 à 5.

* Voir "Pour commencer la lecture des plages aussi rapidement que possible (fonction Hot Start)" pour les détails concernant les étapes 1 et 2 et 3 à 5.

Autres options de lecture

Ce chapitre fournit des informations sur l'affichage et la lecture répétée, programmée et avec reprise.

Utilisation de l'afficheur

Vous pouvez afficher le temps de lecture ou le temps restant sur le minidisque ou la plage.

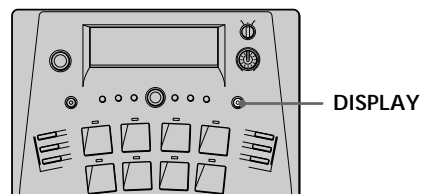

Vérification des temps d'un minidisque

Appuyez de façon répétée sur DISPLAY quand l'appareil est arrêté.

Chaque pression change l'affichage de la façon suivante :

Temps restant (temps disponible pour l'enregistrement)

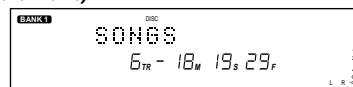

Appuyez

Temps de lecture total



Appuyez

Réglages de lecture programmée ou Hot Start et temps total (en mode de lecture programmée ou Hot Start seulement)

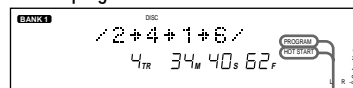

(Un des témoins s'allume pour indiquer le mode de lecture)

Vérification des temps d'une plage

Appuyez de façon répétée sur DISPLAY pendant la lecture.

Chaque pression change l'affichage de la façon suivante :

Temps restant

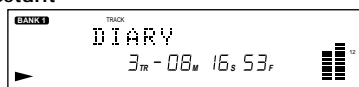

Appuyez

Temps écoulé

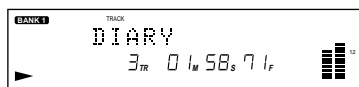

Appuyez

Réglages de lecture programmée ou Hot Start et temps total
(en mode de lecture programmée ou Hot Start seulement)

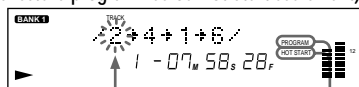

Le numéro de la
plage en cours de
lecture clignote

(Un des témoins
s'allume pour indiquer
le mode de lecture)

Appuyez

Quand le temps restant clignote pendant la lecture

Il reste moins de 10 secondes sur la plage.

Titres de minidisque et de plage

Le titre du minidisque est affiché quand l'appareil est arrêté. Les titres des plages sont affichés pendant la lecture des plages respectives. Si un minidisque ou une plage ne porte pas de titre, "No Name" sera affiché.

Pour lire des plages de façon répétée (lecture répétée)

Vous pouvez reproduire un minidisque entier ou une seule plage de façon répétée. La lecture répétée peut aussi être utilisée avec d'autres modes de lecture, comme la lecture programmée ou Hot Start.

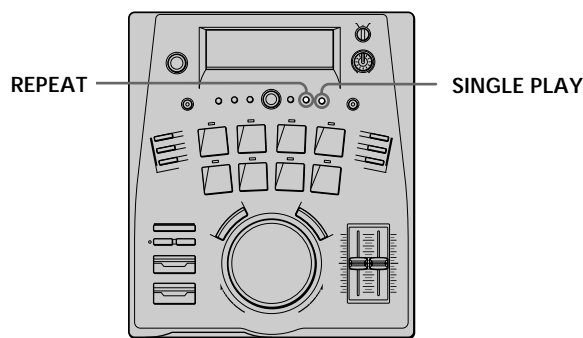

Répétition d'un minidisque entier

Appuyez sur REPEAT.

"REPEAT" s'allume et la lecture des plages est répétée de la façon suivante.

Mode de lecture	Répétition
Lecture normale (page 11)	De toutes les plages dans l'ordre de leurs numéros
Lecture Hot Start (page 16)	Des plages Hot Start, dans l'ordre de leur programmation
Lecture programmée (page 20)	Du même programme

Pour annuler la lecture répétée

Appuyez sur REPEAT de telle façon que "REPEAT" s'éteigne.

Répétition d'une seule plage

Cette fonction peut aussi être utilisée pour répéter la lecture de la plage actuelle dans les modes de lecture programmée ou Hot Start.

1 Appuyez sur REPEAT.

"REPEAT" s'allume sur l'afficheur.

2 Quand le morceau que vous souhaitez répéter est atteint, appuyez sur SINGLE PLAY.

"REPEAT 1" s'allume sur l'afficheur.

Pour annuler la lecture répétée d'une plage unique

Appuyez sur REPEAT de telle façon que "REPEAT" s'éteigne, puis appuyez sur SINGLE PLAY de telle façon que "1" s'éteigne.

Si vous appuyez sur SINGLE PLAY pour allumer "REPEAT 1" à l'étape 2 pendant que la lecture est arrêtée, l'appareil répètera la plage suivante.

Lecture de plages dans un ordre différent (lecture programmée)

Cette fonction vous permet de reproduire les plages d'un minidisque dans l'ordre de votre choix en créant des programmes pouvant contenir jusqu'à 25 plages.

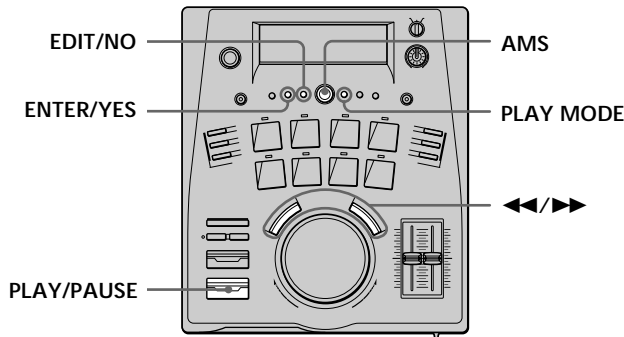

- 1 Quand l'appareil est à l'arrêt, appuyez deux fois sur EDIT/NO pour afficher "Setup Menu".
- 2 Tournez AMS pour afficher "Program ?", puis appuyez sur AMS.
"/0/" clignote sur l'afficheur.
- 3 Tournez AMS pour afficher le numéro de la plage que vous souhaitez programmer, puis appuyez sur AMS.
Le numéro de la plage sélectionnée cesse de clignoter et un autre "0" apparaît pour indiquer que l'appareil est prêt pour la programmation d'un autre numéro de plage.
En cas d'erreur
Appuyez de façon répétée sur ◀ ou ▶ de telle façon que le numéro de la plage erronée clignote, tournez AMS pour changer le numéro de plage, puis appuyez sur AMS.
- 4 Répétez l'étape 3 pour programmer jusqu'à 25 plages.
"ProgramFull" apparaît quand vous entrez la 25e plage. Des plages sont ajoutées à l'endroit correspondant au "0" clignotant.
Le temps total du programme est affiché chaque fois que vous programmez une plage.
- 5 Quand vous avez fini, appuyez sur ENTER/YES.
"Complete!!" est affiché et la programmation est terminée.
- 6 Appuyez de façon répétée sur PLAY MODE pour afficher "PROGRAM".
L'appareil assigne les plages à leurs touches à effleurement respectives.
Par exemple, si votre programmation était "/2 → 8 → 5/":
 - La plage 2 est assignée à la touche à effleurement 1
 - La plage 8 est assignée à la touche à effleurement 2
 - La plage 5 est assignée à la touche à effleurement 3

7 Appuyez sur PLAY/PAUSE.

Les plages sont reproduites dans leur ordre de programmation.

Pour revenir à la lecture normale

Appuyez de façon répétée sur PLAY MODE jusqu'à ce que "PROGRAM" disparaisse.

💡 Vous pouvez aussi reproduire le programme en appuyant sur les touches à effleurement

La lecture commence à partir de la plage sélectionnée et continue dans l'ordre de la programmation. Si votre programme comprend plus de 8 plages, utilisez BANK pour changer de groupe de plages avant d'appuyer sur une touche à effleurement.

💡 Le programme reste disponible même après que vous êtes sorti du mode de lecture programmée

Appuyez de façon répétée sur PLAY MODE pour afficher de nouveau "PROGRAM" et vous pourrez reproduire de nouveau le même programme.

💡 Quand vous utilisez des minidisques enregistrables, le programme reste disponible même après l'éjection du minidisque

Avec les minidisques enregistrables, les informations concernant le programme sont écrites dans les données de sommaire quand le minidisque est éjecté. La prochaine fois que vous insérerez le minidisque, vous pourrez reproduire le même programme en appuyant simplement sur PLAY MODE de façon répétée pour afficher "PROGRAM".

Avec les minidisques préenregistrés du commerce, les informations concernant le programme sont effacées quand le minidisque est éjecté.

Remarques

- Le programme est effacé quand une plage est éditée.
- Les points de localisation ne peuvent pas être enregistrés pendant la lecture programmée.

Vérification du contenu du programme

Appuyez de façon répétée sur DISPLAY quand "PROGRAM" est affiché.

Les plages programmées apparaissent dans l'ordre de leur programmation.

Par exemple: "/3 → 5 → 8 → 1 → 2/"

Changement du contenu du programme

Vous pouvez changer le contenu du programme avant de commencer la lecture.

Pour		Vous devez*
Effacer	une plage	Effectuer les opérations 1 et 2, appuyer sur ◀▶ jusqu'à ce que les plages à supprimer clignotent, puis appuyer sur EDIT/NO.
	toutes les plages	Effectuer les opérations 1 et 2, puis appuyer de façon répétée sur EDIT/NO.
Ajouter une plage	au début	① Effectuer les opérations 1 et 2, puis appuyer sur ◀ pour afficher un "0" clignotant avant la première plage. ② Effectuer les opérations 3 à 5.
	au milieu	① Effectuer les opérations 1 et 2, puis appuyer sur ◀▶ jusqu'à ce que la plage après laquelle vous souhaitez ajouter la nouvelle plage clignote. ② Appuyer sur AMS pour afficher un "0" clignotant. ③ Effectuer les opérations 3 à 5.
	à la fin	① Effectuer les opérations 1 et 2, puis appuyer sur ▶ pour afficher un "0" clignotant après la dernière plage. ② Effectuer les opérations 3 à 5.
Changer une plage		① Effectuer les opérations 1 et 2, puis appuyer de façon répétée sur ◀▶ de telle façon que la plage à remplacer clignote. ② Effectuer les opérations 3 à 5.

* Voir "Lecture de plages dans un ordre différent (lecture programmée)" pour les détails concernant les étapes 1 et 2 et 3 à 5.

Reprise de la lecture après un arrêt (fonction Resume Play)

Cette fonction vous permet de régler l'appareil de telle façon qu'il mémorise le point où la lecture s'arrête. Vous pouvez ainsi reprendre la lecture à partir de ce point quand vous appuyez sur PLAY/PAUSE.

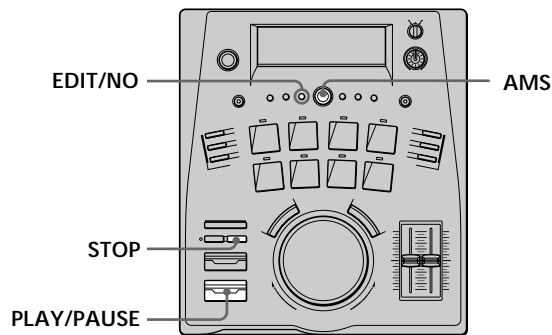

- 1 Appuyez deux fois sur EDIT/NO pour afficher "Setup Menu".
- 2 Tournez AMS pour afficher "Resume", puis appuyez sur AMS. L'affichage se met à clignoter.
- 3 Tournez AMS pour afficher "Resume Play", puis appuyez sur AMS.
- 4 Appuyez sur EDIT/NO pour quitter le menu de réglage. La fonction Resume Play est ainsi mise en service.
- 5 Appuyez sur STOP pendant la lecture pour arrêter la lecture.
- 6 Appuyez sur PLAY/PAUSE. La lecture reprend à partir du point où elle a été arrêtée à l'étape 4.

Pour annuler la fonction Resume Play

Sélectionnez "Resume Off" à l'étape 3, appuyez sur AMS, puis passez à l'étape 4.

Remarque

Le point de reprise de la lecture est effacé quand:

- Le minidisque est éjecté
- Vous appuyez sur PLAY MODE

Enregistrement sur un minidisque

Ce chapitre décrit la façon d'enregistrer sur un minidisque.

Remarques sur l'enregistrement

Si "Protected" et "C11" apparaissent sur l'afficheur

Le minidisque est protégé à l'écriture. Refermez le taquet de protection à l'écriture pour permettre l'enregistrement (Voir "Pour protéger un minidisque contre un effacement accidentel" à la page 24).

Si "Din Unlock" et "C71" apparaissent sur l'afficheur

- La source de programme numérique sélectionnée avec le sélecteur d'entrée INPUT n'est pas raccordée correctement. Raccordez correctement la source de programme.
- La source de programme n'est pas sous tension. Mettez-la sous tension.

Les numéros de plages sont inscrits différemment en fonction des réglages du menu et du type de source enregistrée

- Quand vous enregistrez à partir d'un CD ou d'un minidisque avec le sélecteur de source d'entrée INPUT réglé sur "OPT" ou "COAX", les numéros de plages sont automatiquement repris de la source de programme originale. Néanmoins, dans les cas suivants, une partie d'un enregistrement contenant plus d'une piste pourra être identifiée par un numéro de plage unique:
 - Si une même plage est enregistrée de façon répétée (avec la fonction de répétition de plage unique).
 - Si deux plages ou plus portant le même numéro de plage (de minidisque ou CD différents) sont enregistrées à la suite.
 - Si vous enregistrez des plages de moins de quatre secondes.
- Même si INPUT est réglé sur "OPT" ou "COAX", il est possible que cet appareil ne puisse pas inscrire des numéros de plage automatiquement pendant un enregistrement à partir de certains lecteurs CD multidisque (ou à un disque). Dans ce cas, inscrivez les numéros de plage plus tard en utilisant la fonction Divide (voir "Division d'une plage" à la page 28).
- Si le paramètre "L.Sync" du menu de réglage est réglé sur "L.Sync Off" pendant un enregistrement avec INPUT réglé sur "ANLG", l'enregistrement d'une émission de radiodiffusion satellite ou l'enregistrement d'une source DAT avec INPUT réglé sur "OPT" ou "COAX", cet appareil traitera le passage enregistré comme une plage unique et un numéro de plage seulement sera assigné à l'enregistrement.
- Réglez le paramètre "L.Sync" du menu de réglage sur "L.Sync On" pendant un enregistrement avec INPUT réglé sur "ANLG", l'enregistrement d'une émission de radiodiffusion satellite ou l'enregistrement d'une source DAT avec INPUT réglé sur "OPT" ou "COAX" pour inscrire automatiquement des numéros de plage (voir "Inscription automatique des numéros de plages" à la page 24).
- Quand vous enregistrez une émission transmise par satellite ou une source DAT avec INPUT réglé sur "OPT" ou "COAX", cet appareil inscrit automatiquement un nouveau numéro de plage chaque fois que la fréquence d'échantillonnage du signal d'entrée change (quel que soit le réglage du paramètre "L.Sync" du menu de réglage).

Vous pouvez inscrire des numéros de plages manuellement à n'importe quel moment pendant ou après l'enregistrement. Pour les détails, voir "Inscription des numéros de plages pendant l'enregistrement" à la page 24 et "Division d'une plage" à la page 28.

Quand "TOC Writing" clignote sur l'afficheur

L'appareil est en train de stocker le contenu de l'enregistrement sur le minidisque. Ne pas mettre l'appareil hors tension (ⓐ), débrancher le cordon d'alimentation secteur, ni déplacer l'appareil, sinon, l'enregistrement risque de ne pas être effectué correctement. Si vous mettez l'appareil hors tension (ⓐ) ou débranchez le cordon d'alimentation secteur immédiatement après l'enregistrement, l'enregistrement risque de ne pas pouvoir être stocké dans l'appareil.

Ce appareil utilise le système de protection contre la copie abusive (SCMS)

Les minidisques enregistrés numériquement ne peuvent pas être recopiés sur d'autres supports numériques (MD, DAT, etc.) par les prises de sortie numériques de cet appareil (voir page 41).

Enregistrement sur un minidisque

Vous pouvez enregistrer sur un minidisque à partir de sources variées (CD compris). Veillez à ce que la source de programme soit raccordée correctement avant de commencer. Voir la page 5 pour les détails sur les raccordements.

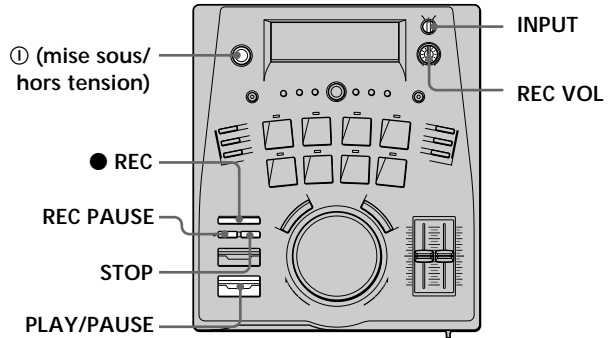

- 1 Mettez la source de programme que vous souhaitez enregistrer sous tension.
- 2 Appuyez sur ⓐ pour mettre l'appareil sous tension. L'afficheur s'allume.
- 3 Insérez un minidisque enregistrable.

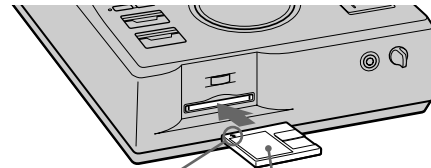

Insérez dans le sens de la flèche

- 4 Réglez INPUT sur la source de programme que vous souhaitez enregistrer.

Si la source de programme est raccordée à	Réglez INPUT sur
DIGITAL OPTICAL IN	OPT
DIGITAL COAXIAL IN	COAX
LINE (ANALOG) IN	ANLG

- 5 Appuyez sur ● REC. L'appareil entre automatiquement en mode de pause d'enregistrement et le témoin à côté de REC PAUSE se met à clignoter (l'enregistrement n'a pas encore commencé).

(voir page suivante)

Enregistrement sur un minidisque

6 Réglez le niveau d'enregistrement.

- Quand vous enregistrez une source de programme raccordée aux prises LINE (ANALOG) IN.
 - ① Reproduisez le passage le plus bruyant de la source de programme que vous souhaitez enregistrer (le passage dont le niveau de signal est le plus élevé).
 - ② Tournez REC VOL de telle façon que les décibelmètres de l'afficheur atteignent juste 0 dB (mais sans dépasser ce niveau).
- Quand vous enregistrez une source de programme raccordée à une prise DIGITAL.
Le réglage n'est pas nécessaire (passez à l'étape 7).

7 Appuyez sur REC PAUSE ou PLAY/PAUSE pour commencer l'enregistrement.

8 Reproduisez la source de programme.

Pour arrêter l'enregistrement

Appuyez sur STOP.

Ne pas mettre l'appareil hors tension immédiatement après l'enregistrement

L'enregistrement pourrait ne pas être effectué correctement. Si c'est le cas, le matériel enregistré risque de ne pas être sauvegardé sur le minidisque. Quand vous éjectez le minidisque ou appuyez sur ENTER/YES, "TOC Writing" clignote sur l'afficheur. Attendez jusqu'à ce que "TOC Writing" cesse de clignoter avant d'appuyer sur ① ou de débrancher le cordon d'alimentation secteur de la prise murale.

Pour	Vous devez
Interrompre l'enregistrement	Appuyer sur PLAY/PAUSE ou REC PAUSE. Pour continuer l'enregistrement, appuyez de nouveau sur PLAY/PAUSE ou REC PAUSE.
Éjecter le minidisque	Appuyez sur \cong EJECT. Le minidisque ne peut pas être éjecté pendant l'enregistrement.

* Le numéro de morceau change quand vous interrompez l'enregistrement (pause). Par exemple, si vous interrompez l'enregistrement du morceau 4, le passage enregistré après la pause sera enregistré comme morceau 5.

Pour protéger un minidisque contre un effacement accidentel

Pour rendre tout enregistrement impossible sur un minidisque, poussez le taquet de protection dans le sens de la flèche afin d'ouvrir la fente. Pour permettre l'enregistrement, fermez la fente.

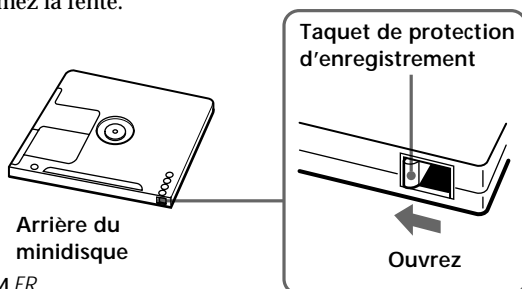

Inscription des numéros de plages pendant l'enregistrement

Vous pouvez inscrire manuellement ou automatiquement des numéros de plages. En inscrivant des numéros de plages à des points précis, vous pourrez facilement localiser ces points plus tard avec le bouton AMS, et utiliser diverses fonctions de montage.

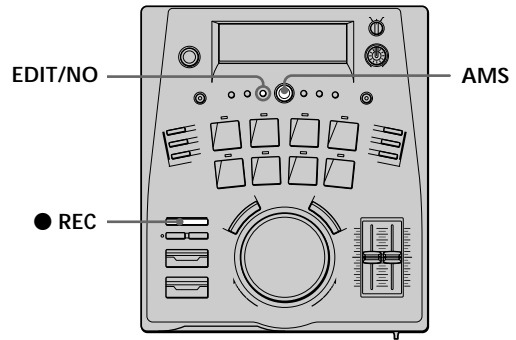

Inscription manuelle d'un numéro de plage

Vous pouvez inscrire un numéro de plage manuellement à n'importe quel moment de l'enregistrement.

Pendant l'enregistrement, appuyez sur ● REC au point où vous souhaitez inscrire un numéro de plage.

Inscription automatique des numéros de plages

Cet appareil inscrit les numéros de plages différemment en fonction de la source actuellement enregistrée et du type de raccordement utilisé.

- Quand vous enregistrez à partir de CD ou de minidisques avec INPUT de cet appareil réglé sur DIGITAL:
Les numéros de plages sont inscrits automatiquement. Néanmoins, cette fonction peut ne pas être effective avec certains lecteurs CD multidisque (ou à un disque).
- Dans tous les autres cas:
Si "L.Sync" du menu de réglage est réglé sur "L.Sync On", quand le niveau d'entrée descend sous une certaine limite pendant 1,5 seconde l'appareil inscrira un nouveau numéro de plage la prochaine fois que le niveau remontera au-dessus de cette limite. Quand "L.Sync" du menu de réglage est réglé sur "L.Sync Off", l'appareil inscrit un numéro de plage quand l'enregistrement commence, mais aucun numéro de plage n'est inscrit pendant l'enregistrement.

Pour changer le réglage de "L.Sync" du menu de réglage

- 1 Pendant l'arrêt, l'enregistrement ou une pause, appuyez deux fois sur EDIT/NO pour afficher "Setup Menu".
- 2 Tournez AMS pour sélectionner "L.Sync", puis appuyez sur AMS.
- 3 Tournez AMS pour sélectionner "L.Sync On" ou "L.Sync Off", puis appuyez sur AMS.
Quand vous sélectionnez "L.Sync On", le témoin L.SYNC s'allume.
- 4 Appuyez sur EDIT/NO.

Vous pouvez déterminer comment l'appareil assignera de nouveaux numéros de plages quand vous choisissez "L.Sync On" dans le menu de réglage. Si vous choisissez "L.Sync On" dans le menu de réglage, et le signal d'entrée descend au-dessous d'un certain niveau de référence pendant un certain temps, la prochaine fois que le signal d'entrée remontera au-dessus de ce niveau, l'appareil déterminera que le morceau a changé et enregistrera un nouveau numéro de plage automatiquement.

Vous pouvez régler les paramètres suivants avec le menu de réglage:

- Le niveau de référence pour le signal d'entrée.
- Le temps pendant lequel le signal d'entrée doit rester au-dessous du niveau de référence.
- Le temps avant que l'appareil inscrive le nouveau numéro de plage une fois qu'il détermine que le morceau a changé.

- 1 Pendant l'arrêt, l'enregistrement ou une pause d'enregistrement, appuyez deux fois sur EDIT/NO pour afficher le menu de réglage.
- 2 Tournez AMS pour sélectionner un des paramètres suivants, puis appuyez sur AMS.
 - Pour changer le niveau de référence : LS (T)*
 - Pour changer le temps pendant lequel le signal d'entrée doit rester au-dessous du niveau de référence : LS (W)
 - Pour changer le temps avant l'inscription d'un nouveau numéro de plage une fois que l'appareil détermine que le morceau a changé : LS (O)*
- 3 Tournez AMS (* ou la molette) pour régler la valeur souhaitée, puis appuyez sur AMS.
- 4 Appuyez sur EDIT/NO.

La plage de valeurs pour chaque paramètre est indiquée ci-après. Les nombres entre parenthèses sont les valeurs par défaut.

LS (T) : -72 dB à -0 dB par incréments de 2 dB (-50 dB)

LS (W): 0s à 9,5s par incréments de 0,5s (1,5 seconde)

LS (O) : 0s00f à 9s85f par incréments de 1f (2s00f)

Quand LS (O) est une valeur négative (-), l'appareil assigne de nouveaux numéros de plages en comptant vers l'arrière à partir du point où il détermine que le morceau a changé.

Enregistrement pendant la lecture (enregistrement Backtrack)

Ce appareil vous permet d'enregistrer sur un minidisque (à partir d'un CD, etc.) pendant que le minidisque est reproduit. Vous pouvez aussi raccorder cet appareil à un mixeur, mixer le son du minidisque avec celui d'un autre appareil, et enregistrer simultanément le son mixé sur le même minidisque. Pendant la lecture, le son est enregistré sur l'espace blanc du minidisque.

Veillez à ce que la source de programme soit raccordée et que le sélecteur INPUT de cet appareil soit réglé correctement avant de commencer. Voir la page 5 pour les détails concernant les raccordements et la page 23 pour les détails sur le sélecteur d'entrée INPUT.

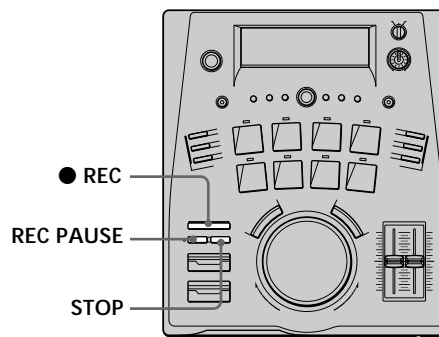

- 1 Appuyez sur ● REC pendant la lecture ou une pause. BACK TRACK RECORDING et une image représentant un disque s'allument, l'appareil entre en mode d'attente d'enregistrement et le témoin à côté de REC PAUSE se met à clignoter (l'enregistrement n'a pas encore commencé).
- 2 Appuyez sur REC PAUSE pour commencer l'enregistrement.
L'image représentant un disque tourne pendant l'enregistrement.
- 3 Commencez la lecture de la source de programme.

Pour arrêter l'enregistrement

Appuyez sur STOP.

BACK TRACK RECORDING et l'image représentant un disque clignotent pendant que l'enregistrement est écrit sur le minidisque. L'arrêt de l'enregistrement entraîne la création d'un nouveau numéro de plage.

Ne pas mettre l'appareil hors tension immédiatement après l'enregistrement

L'enregistrement pourrait ne pas être effectué correctement. Si c'est le cas, le son enregistré risque de ne pas être sauvegardé sur le minidisque. Quand vous éjectez le disque ou appuyez sur ENTER/YES, "TOC Writing" clignote sur l'afficheur. Attendez jusqu'à ce que "TOC Writing" cesse de clignoter avant d'appuyer sur ① ou de débrancher le cordon d'alimentation secteur de la prise murale.

(voire page suivant)

Enregistrement pendant la lecture (enregistrement Backtrack)

Si le témoin BACK TRACK RECORDING se met à clignoter pendant l'enregistrement

Cessez d'utiliser les touches à effleurement, la molette et les fonctions de bouclage jusqu'à ce que le témoin cesse d'être allumé sans clignoter. Si vous continuez à utiliser ces fonctions, l'appareil risque de s'arrêter d'enregistrer. De plus, une fois que le témoin est allumé en continu, attendez quelques secondes avant d'utiliser une touche à effleurement, la molette ou d'effectuer une opération de bouclage.

Remarques

- Vous ne pouvez pas contrôler le son en cours d'enregistrement pendant un enregistrement Backtrack.
- Quand vous enregistrez une source analogique, vous pouvez tourner REC VOL pour ajuster le niveau d'enregistrement mais vous ne pouvez pas contrôler le son.
- Pendant un enregistrement Backtrack, les décibelmètres de l'afficheur indiquent le niveau de lecture (pas le niveau d'enregistrement).
- Une utilisation répétée du bouclage, des touches à effleurement, ou de la molette peut entraîner l'arrêt de l'enregistrement.
- L'indexation des plages n'est pas possible pendant l'enregistrement Backtrack.
- Les touches ◀◀/▶▶ ne peuvent pas être utilisées pendant l'enregistrement Backtrack.
- REC PAUSE ne peut pas être utilisé pour arrêter l'enregistrement Backtrack. Appuyez sur STOP pour arrêter l'enregistrement Backtrack.
- L'enregistrement s'arrêtera si la position du sélecteur d'entrée INPUT est changée pendant l'enregistrement Backtrack.

Montage de minidisques enregistrés

Ce chapitre décrit la façon d'éditer les plages d'un minidisque enregistré.

Remarques sur le montage

Après l'enregistrement sur un minidisque vous pouvez utiliser les fonctions de montage pour diviser des plages pour permettre l'accès instantané à un point quelconque du disque ou combiner deux plages quelconques en une seule. Vous pouvez aussi effacer des plages en spécifiant simplement les numéros de plages, le titre du disque, et le titre des plages individuelles.

Si "Protected" et "C11" apparaissent sur l'afficheur

Le minidisque ne peut pas être édité car sa fente de protection d'enregistrement est ouverte. Effectuez le montage après avoir fermé la fente.

Si "TOC" clignote sur l'afficheur après le montage

Éjectez le minidisque ou appuyez sur ENTER/YES. "TOC" et "TOC Writing" clignotent sur l'afficheur et l'appareil écrit les informations de montage sur le minidisque. N'appuyez pas sur  pour mettre l'appareil hors tension, ne débranchez pas le cordon d'alimentation et ne déplacez pas l'appareil pendant que "TOC" et "TOC Writing" clignotent. Les données pourraient ne pas être mémorisées.

Division d'une plage (fonction Divide)

Après l'enregistrement, vous pouvez diviser une plage en deux en inscrivant un nouveau numéro de plage en n'importe quel point que vous souhaitez localiser facilement. Cette fonction est particulièrement utile quand vous enregistrez une source analogique, etc., et plusieurs morceaux sont enregistrés sous un numéro de plage unique, ou quand vous souhaitez localiser par la suite un certain point au milieu d'une plage. Quand vous divisez une plage, le nombre de plages total sur le minidisque augmente d'une unité et toutes les plages qui suivent sont renumérotées automatiquement.

Exemple: Division de la plage 2 pour créer deux numéros de plages séparés pour B et C.

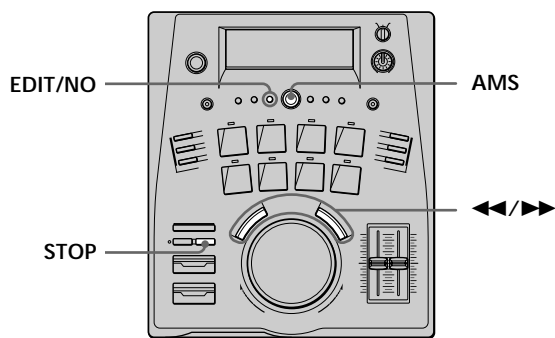
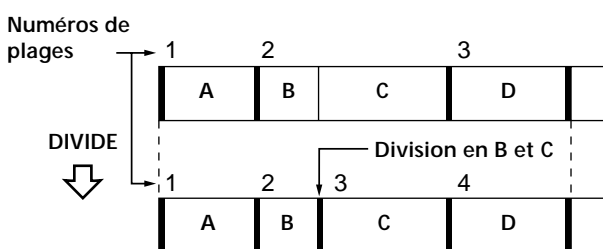

- 1 Quand l'appareil est à l'arrêt, en mode de lecture ou de pause, appuyez sur EDIT/NO pour afficher le menu de montage.
- 2 Tournez AMS pour afficher "Divide ?", puis appuyez sur AMS.
- 3 Tournez AMS pour afficher le numéro de la plage devant être divisée.
Le témoin REHEARSAL s'allume et la plage sélectionnée est reproduite.
- 4 Tout en écoutant le son, appuyez sur AMS au point où vous souhaitez diviser la plage.
"-Rehearsal-" est affiché et la lecture commence à partir du point de division (mode de répétition).

- 5 Tout en écoutant le passage répétée, tournez AMS pour décaler la position du point de division.
Après le décalage, la répétition reprend à partir de la nouvelle position.
Vous pouvez utiliser AMS pour décaler le point après avoir sélectionné une unité de mesure : minutes, secondes ou cadres. Appuyez sur ◀ ou ▶ pour sélectionner l'unité. Pour les cadres, "F" clignote à côté du nombre de cadres. Pour les secondes, "S" clignote à côté des secondes. Pour les minutes, "M" clignote à côté des minutes.

- 6 Appuyez sur AMS quand la position est correcte.
"Complete!!" est affiché pendant quelques secondes et la plage est divisée. Le lecture commence à partir du début de la plage nouvellement créée. Cette plage n'est pas titrée, même si la plage originale l'était.

Pour annuler la fonction Divide

Appuyez sur EDIT/NO ou STOP.

 Vous pouvez annuler la division de la plage
Utilisez la fonction d'annulation immédiatement après avoir divisé la plage (voir page 35).

 Vous pouvez diviser une plage pendant l'enregistrement
Utilisez la fonction d'inscription de numéros de plage (voir page 24).

 Vous pouvez changer la longueur et l'intervalle de répétition
Les opérations suivantes utilisent le menu de réglage.

- 1 Quand l'appareil est à l'arrêt, en mode d'enregistrement ou de pause d'enregistrement, appuyez deux fois sur EDIT/NO pour afficher le menu de montage.
- 2 Tournez AMS pour sélectionner un des paramètres suivants, puis appuyez sur AMS.
 - Pour changer la longueur de répétition : RH (L)*
 - Pour changer l'intervalle de répétition : RH (I)
- 3 Tournez AMS (* ou la molette) pour régler la valeur souhaitée, puis appuyez sur AMS.
- 4 Appuyez sur EDIT/NO pour quitter le menu de réglage.
Les réglages sont conservés même si vous mettez l'appareil hors tension.

La plage de valeurs pour chaque paramètre est indiquée ci-après.
Les nombres entre parenthèses sont les valeurs par défaut.

RH (L) : 0s00f à 9s85f par incréments de 1f (2s00f)

RH (I) : 0s à 8s par incréments de 0,5s (1,0 seconde)

Pour annuler avant de terminer les réglages, appuyez sur EDIT/NO. Les valeurs par défaut seront alors restaurées.

Remarque

Si "Impossible" est affiché, la plage ne pourra pas être divisée.
Ce problème se présente lorsqu'une même plage a subi plusieurs opérations de montage; il est dû aux limites techniques du système MD et n'est pas le signe d'une erreur mécanique.

Combinaison de deux plages (fonction Combine)

Cette fonction vous permet de combiner deux plages quelconques pour créer une plage unique. Il n'est pas nécessaire que les deux plages devant être combinées se suivent sur le minidisque, ou aient été enregistrées à la suite. Vous pouvez utiliser cette fonction pour combiner plusieurs chansons et créer un pot-pourri, ou différents passages enregistrés séparément pour obtenir une seule plage. Quand vous combinez deux plages, le nombre de plages total diminue d'une unité et toutes les plages qui suivent les plages combinées sont renumérotées.

Exemple: Combinaison des plages B et D

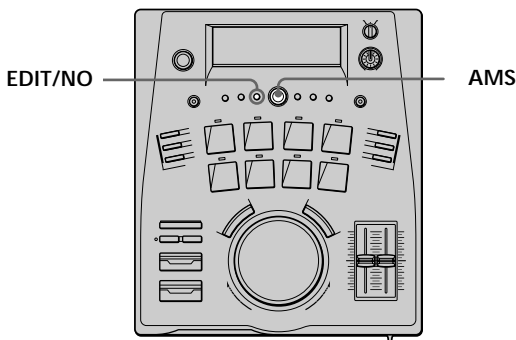
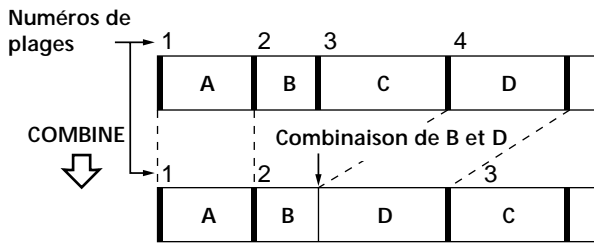

1 Quand l'appareil est à l'arrêt, en mode de lecture ou de pause, appuyez sur EDIT/NO pour afficher le menu de montage.

2 Tournez AMS pour afficher "Combine ?", puis appuyez sur AMS.

3 Tournez AMS pour afficher le numéro de plage de la première plage à combiner, puis appuyez sur AMS.

Le numéro de plage de la seconde plage se met à clignoter et le passage où les deux plages vont se rejoindre (fin de la première et début de la plage suivante) est répété (mode de répétition).

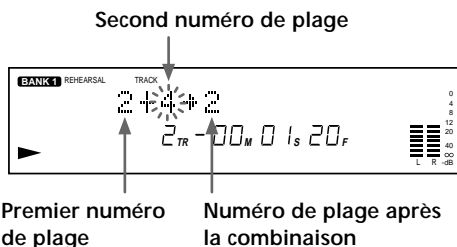

4 Tournez AMS pour afficher le numéro de plage de la seconde plage à combiner, puis appuyez sur AMS.

"Complete!!" est affiché pendant quelques secondes et les plages sont combinées.

Si les deux plages combinées ont des titres, le titre de la deuxième plage sera effacé.

Pour annuler la fonction Combine

Appuyez sur EDIT/NO ou STOP.



Vous pouvez annuler une combinaison de plages

Utilisez la fonction d'annulation immédiatement après avoir combiné les plages (voir page 35).



Vous pouvez changer la longueur et l'intervalle de répétition

Utilisez le menu de réglage pour effectuer les réglages (voir page 28).

Remarque

Si "Impossible" est affiché, les deux plages ne pourront pas être combinées. Ce problème se présente lorsqu'une même plage a subi plusieurs opérations de montage; il est dû aux limites techniques du système MD et n'est pas le signe d'une erreur mécanique.

Changement de numéros de plages (fonction Move)

Cette fonction vous permet de changer la position (numéro) d'une plage quelconque. Quand une plage est déplacée, les numéros de plages sont mis à jour automatiquement.

Exemple: Déplacement de la plage C vers la position 2

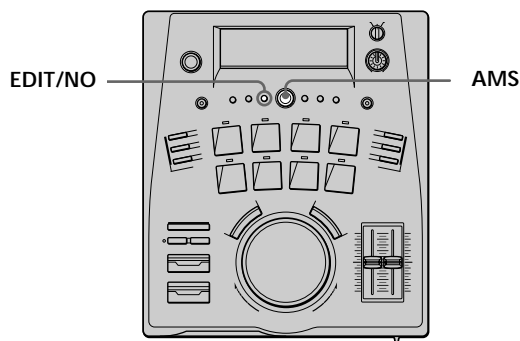
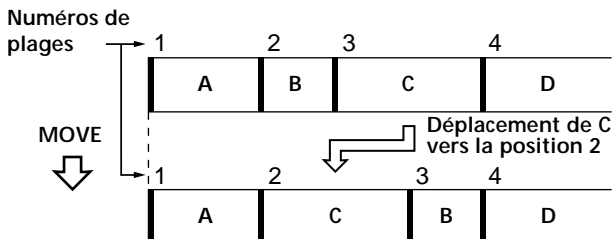

- Appuyez sur AMS pour sélectionner la plage. "Complete!!" est affiché pendant quelques secondes et la plage est déplacée. La lecture commence à partir du début de la plage déplacée.

Pour annuler la fonction Move

Appuyez sur EDIT/NO ou STOP.

- Vous pouvez annuler un déplacement de plage. Utilisez la fonction d'annulation immédiatement après avoir déplacé la plage (voir page 35).

- Quand l'appareil est à l'arrêt, en mode de lecture ou de pause, appuyez sur EDIT/NO pour afficher le menu de montage.
- Tournez AMS pour afficher "Move ?", puis appuyez sur AMS.
- Tournez AMS pour afficher le numéro de plage de la plage à déplacer.
Le témoin REHEARSAL s'allume et la plage sélectionnée est reproduite.
- Appuyez sur AMS pour sélectionner la plage.
- Tournez AMS pour afficher la nouvelle position de plage

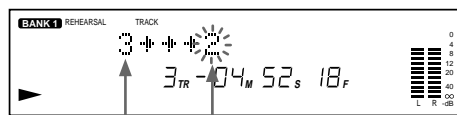

Numéro de la plage à déplacer Nouvelle position de la plage

Effacement d'une plage (fonction Erase)

Vous pouvez effacer une plage en spécifiant simplement le numéro de cette plage. Quand vous effacez une plage, le nombre de plages total sur le minidisque diminue d'une unité et toutes les plages qui suivent la plage effacée sont renumérotées automatiquement.

Par exemple, quand vous effacez la plage 2, la plage 3 devient la nouvelle plage 2.

(Pour éviter toute confusion lors de l'effacement de plusieurs plages, il est préférable d'effacer les plages en commençant par les numéros les plus grands, afin d'éviter une renumérotation inutile des plages qui n'ont pas encore été effacées.)

Cette fonction vous permet d'effacer des plages après l'enregistrement, il n'est donc pas nécessaire d'enregistrer sur un morceau enregistré précédemment (comme c'est le cas pour les cassettes audio).

Pour annuler la fonction Erase

Appuyez sur EDIT/NO ou STOP.

 Vous pouvez annuler l'effacement d'une plage

Utilisez la fonction d'annulation immédiatement après avoir effacé la plage (voir page 35).

Remarque

Si "Erase ???" est affiché, la plage a été protégée contre l'enregistrement sur une autre platine MD. Si vous souhaitez néanmoins effacer la plage, appuyez sur AMS ou ENTER/YES pendant que "Erase ???" est affiché.

Exemple: Effacement de la plage B

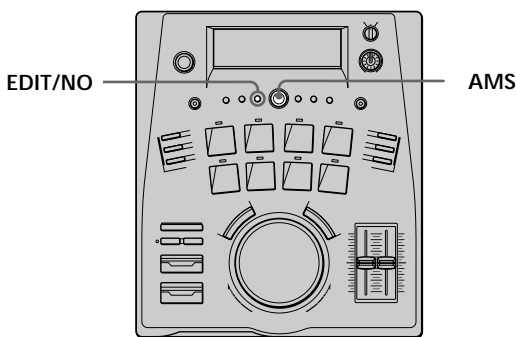
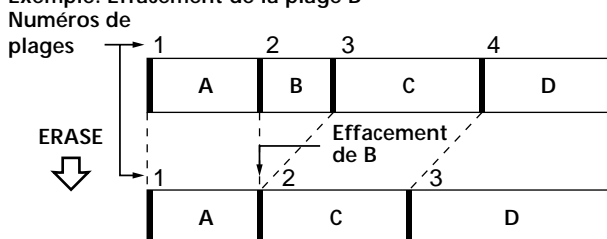

- 1 Quand l'appareil est à l'arrêt, en mode de lecture ou de pause, appuyez sur EDIT/NO pour afficher le menu de montage.
- 2 Tournez AMS pour afficher "Erase ?", puis appuyez sur AMS.
- 3 Tournez AMS pour afficher le numéro de plage de la plage à effacer.
Le témoin REHEARSAL s'allume et la plage sélectionnée est reproduite.
- 4 Appuyez sur AMS pour sélectionner la plage.
"Complete!!" est affiché pendant quelques secondes et la plage est effacée. La lecture commence au début de la plage suivant la plage effacée.
- 5 Pour effacer d'autres plages, répétez les étapes 1 à 4.

Effacement de toutes les plages d'un minidisque (fonction All Erase)

Cette fonction vous permet d'effacer toutes les informations sur le minidisque (toutes les plages enregistrées, leurs titres et le titre du disque) en une seule opération.

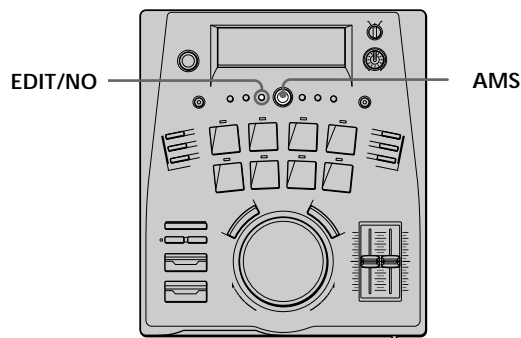

- 1 Quand l'appareil est à l'arrêt, en mode de lecture ou de pause, appuyez sur EDIT/NO pour afficher le menu de montage.
- 2 Tournez AMS pour afficher "All Erase ?", puis appuyez sur AMS.
"All Erase??" apparaît sur l'afficheur.
- 3 Appuyez de nouveau sur AMS pour effacer le contenu du minidisque.
"Complete!!" est affiché pendant quelques secondes et le titre du minidisque, toutes les plages et tous les titres de plages sont effacés.

Pour annuler la fonction Erase

Appuyez sur EDIT/NO ou STOP pour quitter l'affichage "All Erase ?" ou "All Erase??".

Vous pouvez annuler l'effacement

Utilisez la fonction d'annulation immédiatement après avoir effacé le contenu du minidisque (voir page 35).

Titrage de minidisques et de plages (fonction Name)

Vous pouvez créer des titres pour les minidisques et les plages que vous avez enregistrés. Les titres peuvent comprendre des lettres majuscules ou minuscules, des chiffres ou des symboles, pour un maximum de 1700 caractères par minidisque.

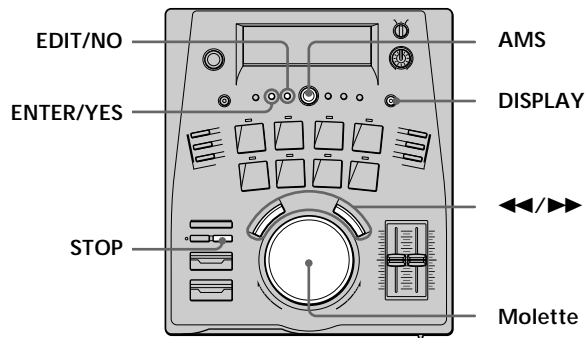

Vous pouvez entrer des titres pendant la lecture, l'enregistrement, la pause, ou à l'arrêt.
Quand vous titrez une plage pendant l'enregistrement, veillez à enregistrer tout le titre avant que la plage ne se termine. Si la plage se termine avant que le titrage ne soit terminé, les caractères entrés ne seront pas enregistrés et la plage restera sans titre.
Quand vous titrez une plage pendant la lecture, la plage est reproduite de façon répétée jusqu'à ce que vous ayez fini de titrer la plage.

- 1 Appuyez sur EDIT/NO pour afficher le menu de montage.
- 2 Tournez AMS pour afficher "Name ?", puis appuyez sur AMS.
Cette étape n'est pas nécessaire pendant l'enregistrement.
- 3 Tournez AMS pour afficher "Nm In ?", puis appuyez sur AMS.
- 4 Tournez AMS pour spécifier si vous souhaitez titrer le minidisque ou la plage.
Pendant l'enregistrement, passez à l'étape 6 (seule la plage peut être titrée).
 - Pour titrer le disque, tournez AMS pour afficher "Disc"
 - Pour titrer la plage, tournez AMS de telle façon que le numéro de la plage clignote sur l'afficheur.
- 5 Appuyez sur AMS.
"New Name In" apparaît sur l'afficheur et le curseur se met à clignoter.

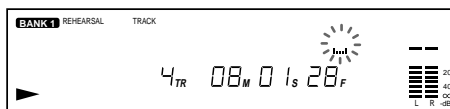

- 6** Appuyez de façon répétée sur DISPLAY pour sélectionner un type de caractère:

Pour sélectionner	Appuyez de façon répétée sur DISPLAY jusqu'à ce que
Majuscules	"A" apparaisse sur l'afficheur
Minuscules	"a" apparaisse sur l'afficheur
Nombres	"0" apparaisse sur l'afficheur

- 7** Tournez AMS ou la molette pour sélectionner le caractère.

Le caractère sélectionné clignote.

Les caractères apparaissent dans l'ordre suivant:

Lettres ➔ nombres ➔ symboles

Vous pouvez utiliser les symboles suivants:

! " # \$ % & ' () * + , - . / : ; < = > ? @ _ `

Vous pouvez appuyer sur DISPLAY pour changer de type de caractère quand vous voulez à l'étape 6.

- 8** Appuyez sur AMS ou ENTER/YES pour entrer le caractère sélectionné.

Le caractère sélectionné à l'étape 7 s'allume en continu, et le curseur se déplace vers la droite et clignote, en attendant que le caractère suivant soit entré.

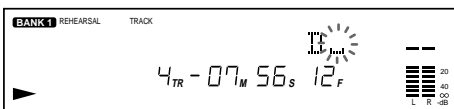

- 9** Répétez les étapes 7 et 8 jusqu'à ce que tout le titre soit entré.

En cas d'erreur

Appuyez sur ◀ ou ▶ jusqu'à ce que le caractère à changer se mette à clignoter, puis répétez les étapes 7 et 8 pour entrer le bon caractère.

Pour effacer un caractère

Appuyez sur ◀ ou ▶ jusqu'à ce que le caractère que vous souhaitez effacer se mette à clignoter, puis appuyez sur EDIT/NO. Appuyez de façon répétée sur EDIT/NO pour effacer plusieurs caractères à la suite.

Pour entrer un espace

Appuyez sur AMS quand le curseur clignote.

- 10** Appuyez sur ENTER/YES.

Le titrage de minidisque ou de plage est terminé et le titre du minidisque ou de la plage apparaît sur l'afficheur.

Pour annuler la fonction Name

Appuyez sur STOP.

Remarque

Vous ne pouvez pas titrer une plage pendant l'enregistrement en mode Backtrack.

Copie du titre d'une plage ou d'un minidisque (fonction Name Copy)

Vous pouvez copier le titre d'une plage ou d'un minidisque et l'utiliser pour une autre plage du même minidisque, ou pour titrer le minidisque lui-même.

- 1** Quand l'appareil est à l'arrêt, en mode de lecture ou de pause, appuyez sur EDIT/NO pour afficher le menu de montage.
- 2** Tournez AMS pour afficher "Name ?", puis appuyez sur AMS.
- 3** Tournez AMS pour afficher "Nm Copy ?", puis appuyez sur AMS.
- 4** Tournez AMS pour spécifier si vous souhaitez copier le titre du minidisque ou de la plage.
 - Pour copier le titre du minidisque, tournez AMS pour afficher "Disc"
 - Pour copier le titre de la plage, tournez AMS de telle façon que le numéro de la plage portant le titre que vous souhaitez copier clignote sur l'afficheur.
- 5** Appuyez sur AMS. Si "No Name" apparaît sur l'afficheur, aucun titre n'a été entré pour le minidisque ou le numéro de la plage sélectionnée.
- 6** Tournez AMS pour spécifier où vous souhaitez copier le titre.
 - Pour copier le titre comme titre de minidisque, tournez AMS pour afficher "Disc"
 - Pour copier le titre comme titre de plage, tournez AMS de telle façon que le numéro de la plage que vous souhaitez titrer clignote sur l'afficheur.
- 7** Appuyez sur AMS. "Complete!!" est affiché pendant quelques secondes et le titre de minidisque ou de plage est copié.

Si "Overwrite?" apparaît sur l'afficheur

Le minidisque ou la plage sélectionné à l'étape 6 porte déjà un titre. Pour continuer et remplacer le titre précédent par le nouveau sélectionné à l'étape 4, appuyez sur AMS.

Pour annuler la fonction Name Copy

Appuyez sur EDIT/NO ou STOP.

Effacement du titre d'un disque ou d'une plage (fonction Name Erase)

Utilisez cette fonction pour effacer le titre d'un disque ou d'une plage.

- 1 Quand l'appareil est à l'arrêt, en mode de lecture ou de pause, appuyez sur EDIT/NO pour afficher le menu de montage.
- 2 Tournez AMS pour afficher "Name ?", puis appuyez sur AMS.
Cette étape n'est pas nécessaire pendant l'enregistrement.
- 3 Tournez AMS pour afficher "Nm Erase ?", puis appuyez sur AMS.
- 4 Tournez AMS pour spécifier si vous souhaitez effacer le titre du minidisque ou de la plage.
 - Pour effacer le titre du minidisque, tournez AMS pour afficher "Disc"
 - Pour effacer le titre de la plage, tournez AMS de telle façon que le numéro de la plage portant le titre que vous souhaitez effacer clignote sur l'afficheur.
- 5 Appuyez sur AMS.
"Complete!!" est affiché pendant quelques secondes, puis le titre est effacé.

Pour annuler la fonction Name Erase

Appuyez sur EDIT/NO ou STOP.

Effacement de tous les titres d'un minidisque (fonction Name All Erase)

Cette fonction vous permet d'effacer simultanément tous les titres de plages ainsi que le titre de minidisque inscrits sur un minidisque.

- 1 Quand l'appareil est à l'arrêt, en mode de lecture ou de pause, appuyez sur EDIT/NO pour afficher le menu de montage.
- 2 Tournez AMS pour afficher "Name ?", puis appuyez sur AMS.
- 3 Tournez AMS pour afficher "Nm AllErs ?", puis appuyez sur AMS.
"Nm All Ers??" apparaît sur l'afficheur.
- 4 Appuyez de nouveau sur AMS pour effacer les titres du minidisque.
"Complete!!" est affiché pendant quelques secondes, puis tous les titres sont effacés.

Pour annuler la fonction Name All Erase

Appuyez sur EDIT/NO ou STOP.

 Vous pouvez annuler l'effacement des titres
Utilisez la fonction d'annulation immédiatement après avoir effacé les titres du minidisque (voir page 35).

 Vous pouvez effacer tout le contenu du minidisque (toutes les plages et tous les titres)
Voir "Effacement de toutes les plages d'un minidisque (fonction All Erase)" à la page 32.

Annulation du dernier montage (fonction Undo)

Cette fonction vous permet d'annuler le dernier montage effectué et de rétablir le contenu du minidisque, tel qu'il était avant le montage. Vous ne pourrez cependant pas annuler le montage si vous avez ensuite effectué les opérations suivantes:

- Appuyé sur la touche ● REC.
- Mis à jour le sommaire (TOC) en appuyant sur ENTER/YES ou en éjectant le minidisque.
- Mis l'appareil hors tension ou débranché le cordon d'alimentation.

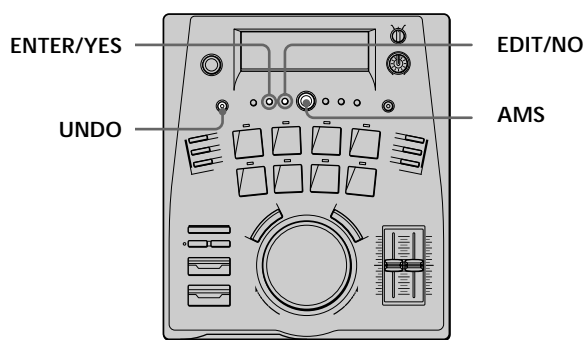

1 Appuyez sur UNDO.

Un des messages suivants apparaît sur l'afficheur, selon le type de montage que vous avez effectué:

Montage effectué:	Message:
Division d'une plage	"DivideUndo?"
Combinaison de plages	"CombinUndo?"
Déplacement d'une plage	"Move Undo?"
Effacement d'une seule plage	"Erase Undo?"
Effacement de toutes les plages d'un minidisque	
Titrage d'une plage ou d'un minidisque	
Copie d'un titre de minidisque ou de plage	Name Undo?"
Effacement d'un titre de minidisque ou de plage	
Effacement de tous les titres d'un minidisque	

2 Appuyez sur AMS ou ENTER/YES.

"Complete!!" est affiché pendant quelques secondes et le contenu du minidisque est rétabli, tel qu'il était avant le montage.

Pour annuler la fonction Undo

Appuyez sur EDIT/NO ou STOP.

💡 Vous pouvez aussi annuler l'opération de montage précédente avec le menu de montage. Sélectionnez "Undo ?" dans le menu de montage.

Informations complémentaires

Précautions

Sécurité

Si un objet solide ou un liquide tombait dans le coffret, débranchez l'appareil et faites-le vérifier par un professionnel avant de le remettre sous tension.

Sources d'alimentation

- Avant de mettre l'appareil en service, vérifiez si sa tension de fonctionnement correspond à celle du secteur local. La tension de fonctionnement est indiquée sur la plaque signalétique sous l'appareil.
- L'interrupteur d'alimentation se trouve en haut de l'appareil.
- L'appareil reste raccordé à la source d'alimentation CA (secteur) aussi longtemps qu'il reste branché sur une prise murale, même s'il a été mis hors tension.
- Veillez à débrancher l'appareil de la prise murale si vous n'avez pas l'intention de l'utiliser pendant longtemps. Pour déconnecter le cordon d'alimentation secteur, tirez sur la fiche proprement dite. Ne jamais tirer sur le cordon.
- Si le cordon d'alimentation secteur a besoin d'être changé, faites-le changer dans un centre de service après-vente uniquement.

Installation

N'installez pas l'appareil dans un espace confiné comme dans une bibliothèque ou un meuble encastré.

Fonctionnement

Si l'appareil est transporté directement d'un endroit froid dans une pièce chaude, ou s'il est placé dans une pièce très humide, de l'humidité risque de se condenser sur les lentilles à l'intérieur de l'appareil. Dans ce cas, l'appareil risque de ne pas fonctionner correctement. Enlevez alors le minidisque et laissez l'appareil allumé pendant environ une heure pour que l'humidité s'évapore.

Cartouche du minidisque

- Ne pas ouvrir l'obturateur et exposer le minidisque.
- Ne pas poser la cartouche dans un endroit exposé directement au soleil, à des températures extrêmes, à l'humidité ou à la poussière.

Nettoyage

Nettoyez le coffret, le panneau et les commandes avec un chiffon doux légèrement mouillé d'une solution savonneuse douce. Ne pas utiliser de tampon abrasif, de poudre à récurer ni de solvant, comme l'alcool ou la benzine.

Pour toute question ou tout problème concernant votre appareil, consultez votre revendeur Sony.

Manipulation des minidisques

Le minidisque est enfermé dans une cartouche qui le protège des débris ou des empreintes de doigts et facilite sa manipulation.

Néanmoins, la présence de débris ou le gondolement de la cartouche risquent d'empêcher le bon fonctionnement du minidisque. Pour écouter de la musique dans les meilleures conditions, suivez les instructions ci-dessous.

Ne pas toucher le minidisque intérieur avec les doigts

Si vous essayez d'ouvrir l'obturateur en forçant, vous risquez d'endommager le minidisque.

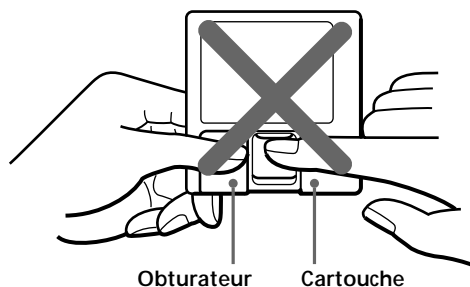

Rangement des minidisques

Ne pas poser la cartouche dans un endroit exposé directement au soleil, à des températures extrêmes, à la chaleur ou à l'humidité.

Nettoyage régulier

Essuyez la poussière et les débris à la surface de la cartouche avec un chiffon sec.

Messages affichés

Le tableau suivant décrit les divers messages qui apparaissent sur l'afficheur.

Message	Signification
Blank Disc	Un minidisque neuf (vierge) ou effacé a été inséré.
Cannot Copy	Vous essayez de faire une seconde copie d'un minidisque copié numériquement (voir page 41).
Cannot Edit	Vous essayez de faire un montage pendant la lecture programmée.
Disc Full	Le minidisque est plein (voir "Limites du système" voir page 38).
Impossible	L'appareil ne peut pas effectuer l'opération de montage spécifiée.
Din Unlock/C71	L'affichage de ce message pendant un court instant est provoqué par l'enregistrement d'un signal diffusé numériquement. La qualité de l'enregistrement n'est pas affectée. Le câble numérique a été débranché d'un appareil raccordé à la prise d'entrée numérique pendant un enregistrement numérique, ou l'appareil raccordé a été mis hors tension.
Name Full	La capacité maximale de titrage du minidisque est atteinte (environ 1700 caractères).
Disc Error/C13/C14	L'appareil n'a pas pu lire correctement les informations de disque.
No Disc	Il n'y a pas de minidisque dans l'appareil.
Pre-mastered	L'enregistrement n'est pas possible parce que le minidisque en place dans l'appareil est un disque pré-enregistré du commerce.
Protected/C11	Le minidisque inséré est protégé contre les effacements accidentels.
REC Error/C13	L'enregistrement a échoué. Le minidisque est très sale (huile, empreintes de doigts, etc.) ou endommagé, ou bien il n'est pas conforme aux normes MD.
Standby	Le contenu précédemment enregistré n'a pas été écrit correctement sur le minidisque, ou cet appareil n'a pas conservé les modes de lecture précédents.

Limites du système

Le système d'enregistrement de MD (MiniDisc) est complètement différent de celui des cassettes audio et des platines DAT. Il est caractérisé par les limites décrites ci-dessous. Ces limites sont liées au système d'enregistrement MiniDisc et ne sont pas dues à des défaillances mécaniques.

“Disc Full” s’allume avant que le temps d'enregistrement maximal du minidisque (60 ou 74 minutes) ne soit atteint

Si vous avez enregistré 256 plages sur le minidisque, “Disc Full” s’allumera, quel que soit le temps total d'enregistrement. Vous ne pouvez pas enregistrer plus de 256 plages sur le minidisque. Pour continuer l'enregistrement, effacez des plages inutiles ou utilisez un autre minidisque enregistrable.

“Disc Full” s’allume avant que le nombre maximal de plages ne soit atteint

Des fluctuations d'intensité entre les plages peuvent parfois être interprétées comme des espaces interplages. Le nombre total de plages augmente alors et “Disc Full” s’allume.

Le temps d'enregistrement restant n'augmente pas après l'effacement de plusieurs plages courtes

Les plages de moins de 12 secondes ne sont pas comptées et le temps n'augmente pas quand vous les effacez.

Certaines plages ne peuvent pas être combinées

La combinaison peut être impossible si les plages ont subi plusieurs opérations de montage.

Le total du temps d'enregistrement et du temps restant sur le minidisque ne correspond pas au temps d'enregistrement maximal (60 ou 74 minutes)

L'enregistrement est effectué par unités de 2 secondes au minimum, quelle que soit la longueur des plages; c'est pourquoi le temps d'enregistrement peut être inférieur à la capacité maximale. L'espace sur le minidisque peut également être réduit par des rayures.

Les plages créées par montage peuvent présenter des pertes de son pendant les opérations de recherche.

Les numéros des plages ne sont pas enregistrés correctement

Suivant le contenu du CD enregistré, certaines plages d'un CD peuvent être divisées en plusieurs plages plus petites pendant un enregistrement numérique. De même, suivant la source de programme, la mise en service de l'inscription automatique des numéros de plages “L.Sync ON” pendant l'enregistrement peut être à l'origine de différences entre les numéros de plages originaux et ceux nouvellement inscrits.

“TOC Reading” reste longtemps affiché

Si le minidisque enregistrable inséré est neuf, “TOC Reading” reste affiché plus longtemps que pour un minidisque qui a déjà été utilisé.

Le temps correct d'enregistrement/lecture peut ne pas être affiché pendant la lecture de minidisques monophoniques.

Guide de dépannage

Si vous rencontrez un des problèmes suivants en cours d'utilisation, reportez-vous à ce guide pour le résoudre. Si vous n'y parvenez pas, consultez votre revendeur Sony.

Le fonctionnement est impossible.

- ➔ Le minidisque est sale ou endommagé (“Disc Error” apparaît). Sortez le minidisque et insérez-le de nouveau. Si “Disc Error” est réaffiché, remplacez le minidisque.

La lecture est impossible.

- ➔ De la condensation s'est formée dans l'appareil. Sortez le minidisque et attendez quelques heures que l'humidité s'évapore.
- ➔ L'enregistreur est éteint. Appuyez sur  pour l'allumer.
- ➔ Le minidisque est inséré dans le mauvais sens. Insérez le minidisque dans le logement avec la face étiquetée tournée vers le haut et la flèche vers l'ouverture.
- ➔ Rien n'a été enregistré (le répertoire n'apparaît pas). Remplacez le minidisque par un minidisque enregistré.



L'enregistrement est impossible.

- ➔ Le minidisque est protégé (“Protected” et “C11” sont affichés). Fermez la fente de protection.
- ➔ L'appareil n'est pas raccordé correctement à la source sonore. Raccordez-le correctement.
- ➔ Le niveau d'enregistrement est trop bas. Réglez correctement le niveau d'enregistrement (voir page 24).
- ➔ Un minidisque pré-enregistré a été inséré. Remplacez-le par un minidisque enregistrable.
- ➔ Il ne reste pas assez d'espace sur le minidisque. Remplacez le minidisque par un autre sur lequel moins de plages ont été enregistrées ou effacez des plages.
- ➔ Il y a eu une panne d'électricité ou le cordon d'alimentation a été débranché. Les données enregistrées à ce moment ont peut-être été perdues. Réenregistrez à partir du début.

Le son est très parasité.

- ➔ Le magnétisme puissant d'un téléviseur ou d'un appareil similaire gêne le fonctionnement. Éloignez l'enregistreur de la source de magnétisme.

Le minidisque ne peut plus être sorti après son insertion partielle.

- ➔ La fonction de verrouillage est activée pour éviter qu'un disque partiellement inséré puisse être sorti en tirant dessus ou en appuyant sur  EJECT. Poussez complètement le minidisque dans l'appareil, puis appuyez sur  EJECT pour sortir le disque.

Remarque

Si après avoir essayé les solutions mentionnées ci-dessus, l'appareil ne fonctionne toujours pas, mettez-le hors tension, puis réinsérez la fiche dans la prise murale.

Spécifications

Systeme	Systeme audio numérique MiniDisc
Disque	Minidisque
Laser	Laser à semiconducteur ($\lambda = 780$ nm) Durée d'émission: continue
Sortie du Laser	MAX 44,6 μ W* * Cette sortie est la valeur mesurée à une distance de 200 mm de la surface de la lentille sur le capteur optique avec une ouverture de 7 mm.
Temps d'enregistrement/lecture	74 min. maximum (avec MDW-74)
Vitesse de rotation	400 à 900 tr/mn (CLV)
Correction d'erreur	ACIRC (Code "Advanced Cross Interleave Reed Solomon")
Fréquence d'échantillonnage	44,1 kHz
Codage	ATRAC (Adaptative Transform Acoustic Coding)
Systeme de modulation	EFM
Nombre de canaux	2 canaux stéréo
Rapport signal/bruit	Supérieur à 96 dB (pendant la lecture)
Pleurage et scintillement	Non mesurable ($\pm 0,001\%$ W. PEAK)

Entrées

LINE (ANALOG) IN

Type de prise : Prises cinch
Impédance : 47 kilohms
Entrée nominale : 500 mVrms
Entrée minimale : 125 mVrms

DIGITAL OPTICAL IN

Type de prise : Prise optique carrée
Impédance : Longueur d'onde optique : 660 nm
Entrée nominale : -
Entrée minimale : -

DIGITAL COAXIAL IN

Type de prise : Prise Cinch
Impédance : 75 ohms
Entrée nominale : 0,5 Vc-c $\pm 20\%$
Entrée minimale : -

FOOT SW REC/PAUSE

Type de prise : Jack 6,35 mm monophonique
Impédance: -
Entrée nominale: -
Entrée minimale: -

FOOT SW PLAY/PAUSE

Type de prise : Jack 6,35 mm monophonique
Impédance: -
Entrée nominale: -
Entrée minimale: -

Sorties

PHONES

Type de prise : Jack 6,35 mm stéréo
Tension : 28 mV
Impédance : 32 ohms

LINE (ANALOG) OUT

Type de prise : Prises Cinch stéréo
Tension : 2 Vrms (à 50 kilohms)
Impédance : Supérieure à 10 kilohms

Autres

Alimentation

Lieu d'achat	Alimentation
États-Unis et Canada	120 V, 60 Hz
Europe continentale et Royaume-Uni	Secteur 220-230 V, 50/60 Hz

Consommation

28 W

Dimensions 300 x 121 x 356 mm
(11 ⁷/₈ x 4 ⁷/₈ x 14 ¹/₈ po.)
saillies et commandes comprises

Poids (approx.) 4,1 kg (9 li. 1 on.)

Accessoires fournis

Interrupteur au pied
FS-A8

Licences américaines et étrangères autorisées par Dolby Laboratories Licensing Corporation.

La conception et les spécifications peuvent être modifiées sans préavis.

Tableau des fonctions du menu de montage

Vous pouvez effectuer des opérations de montage variées sur cet appareil à l'aide du menu de montage. De plus, le menu de réglage est aussi situé à l'intérieur du menu de montage. Bien que toutes les opérations du menu soient décrites dans les chapitres précédents, nous avons inclus le tableau à droite que vous pourrez consulter comme référence.

Remarques

- Les opérations du menu disponibles changent en fonction du mode de fonctionnement actuel (arrêt, lecture et enregistrement).
- Certains menus peuvent contenir d'autres menus supplémentaires.

Pour entrer dans le menu de montage

Appuyez sur EDIT/NO.

Affichage	Fonction	Voir page
Name?	Titrage de minidisque ou de plage	32
Erase?	Effacement d'une plage	31
Move?	Changement d'un numéro de plage	30
Combine?	Combinaison de deux plages	29
Divide?	Division d'une plage	28
All Erase?	Effacement complet du minidisque	32
Undo?	Annulation de l'opération de montage précédente	35
Setup Menu?	Entrée dans le menu de réglage	40

Tableau des fonctions du menu de réglage

Vous pouvez effectuer des réglages variés sur cet appareil à l'aide du menu de réglage. Les opérations relatives à chaque menu ont été décrites dans les chapitres précédents. Le tableau ci-dessous donne un aperçu de chaque menu, y compris des divers paramètres et des réglages initiaux.

Pour entrer dans le menu de réglage

- Appuyez deux fois sur EDIT/NO en mode d'arrêt.
- Appuyez une fois sur EDIT/NO pour afficher le menu de montage, tournez AMS pour afficher "Setup Menu?", puis appuyez sur AMS.

Numéro	Fonction	Paramètres	Réglage initial	Voir page
01	Pour créer un programme	-	-	20
02	Pour spécifier les plages Hot Start	-	-	16
03	Efface le repère de plage assigné à la touche à effleurement	-	-	13
04	Détermine le point où la lecture commencera quand vous tournerez AMS.	JOG : (Track / Cue)	JOG : Track	14
05	Met en/hors service la fonction Resume Play	Resume (Off / Play)	Resume Off	21
06	Détermine si l'appareil assignera automatiquement des numéros de plages pendant l'enregistrement de sources analogiques.	L.Sync (Off / On)	L.Sync Off	25
07	Détermine le niveau de référence du signal d'entrée à utiliser avec le réglage L.Sync On.	LS(T) : (-72 dB ~ -0 dB)	LS(T) : -50 dB	25
08	Détermine la durée du signal de bas niveau avant l'inscription d'un numéro de plage à utiliser avec le réglage L.Sync On.	LS(W) : (0s ~ 9.5s)	LS(W) : 1.5s	25
09	Détermine le temps avant l'inscription d'un numéro de plage (après détection) à utiliser avec le réglage L.Sync On.	LS(O) : (-9s85f ~ 9s85f)	LS(O) : 0s00f	25
10	Détermine le niveau de référence pour l'inscription automatique des points de localisation	AC(T) : (-72 dB ~ -0 dB)	AC(T) : -50 dB	14
11	Détermine l'intervalle pour l'inscription automatique des points de localisation	AC(O) : (-9s85f ~ 9s85f)	LS(O) : 0s00f	14
12	Détermine la longueur de la répétition lors du montage	RH(L) : (0s00f ~ 9s85f)	RH(L) : 2s00f	28
13	Détermine l'intervalle de la répétition lors du montage	RH(I) : (0s ~ 8.0s)	RH(I) : 1.0s	28

Système de protection contre la copie abusive

Cette platine MiniDisc utilise le système de protection contre la copie abusive (SCMS), qui autorise l'enregistrement d'une première génération de copie numérique par la prise d'entrée numérique de la platine. Voici un aperçu de ce système :

1 Vous pouvez enregistrer des sources numériques (CD, DAT ou MD préenregistrés) sur une cassette DAT ou un minidisque enregistrable par la prise d'entrée numérique de la platine DAT ou MD. Vous ne pouvez cependant pas recopier la cassette DAT ou le minidisque enregistré sur une cassette DAT ou un autre minidisque enregistrable par la prise d'entrée numérique de la platine DAT ou MD.

2 Vous pouvez enregistrer le signal numérique d'une émission radiosatellite sur une cassette DAT ou un MD enregistrable par la prise d'entrée numérique d'une platine DAT ou MD, capable de traiter les fréquences d'échantillonnage de 32 kHz ou 48 kHz. Vous pouvez ensuite enregistrer le contenu de la cassette DAT ou du MD (première génération de copie) sur une autre cassette DAT ou un autre minidisque enregistrable pour créer une seconde génération de copie. Les enregistrements suivant la seconde génération de copie sur une cassette DAT ou un MD ne sont possibles que par les prises d'entrée analogique de la platine DAT ou MD. Notez, cependant, qu'une seconde génération de copie numérique peut être impossible avec certains tuners BS/CS.

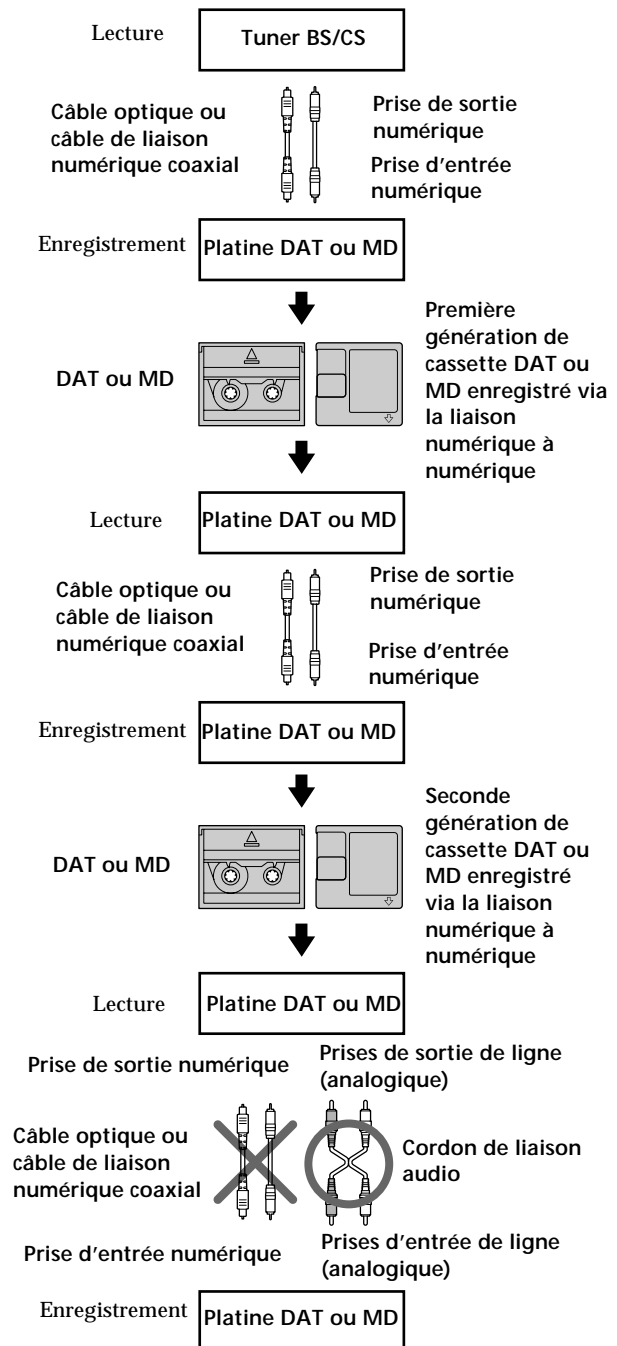
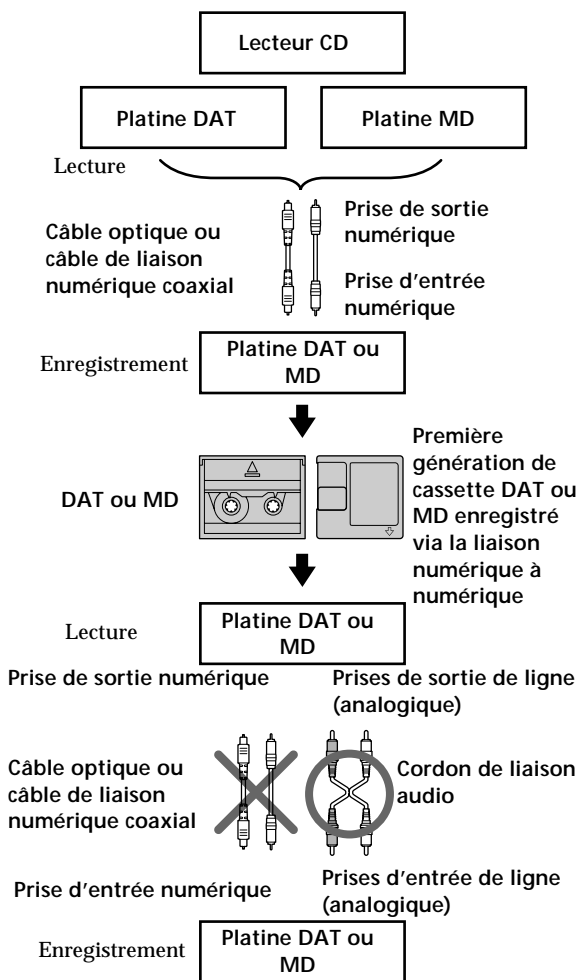

Système de protection contre la copie abusive

3 Vous pouvez enregistrer une cassette DAT ou un MD par les prises d'entrée analogique de la platine sur une autre cassette DAT ou un MD par la prise de sortie numérique de la platine. Vous ne pouvez cependant pas faire une seconde génération de copie de cassette DAT ou MD par la prise de sortie numérique de la platine DAT ou MD.

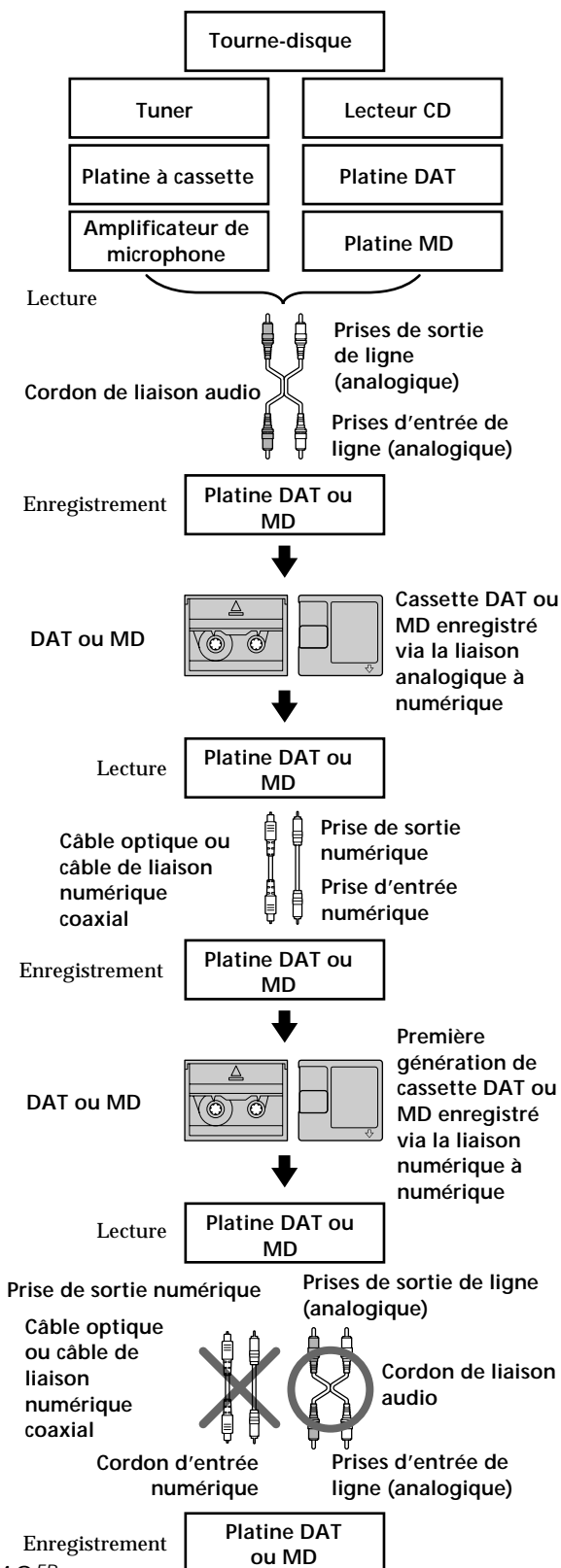

Index

A, B

- Accessoires en option 39
- Accessoires fournis 39
- Affichage
 - des messages 37
 - des modes 18
 - parties 9
- Annulation de la dernière opération de montage 35
- AUTO CUE 14
- AUTO PAUSE 14

C

- Câble optique 5
- Changement
 - des plages Hot Start 17
 - des plages programmées 21
 - du mode d'affichage 18, 30
- Convertisseur de fréquence d'échantillonnage 5
- Combinaison de plages 29
- Cordons audio 5

D

- Déplacement de plages 30
- Division des plages 28

E

- Effacement
 - de tous les titres et plages 32
 - d'un titre particulier 34
 - d'une plage particulière 31
 - simultané de tous les titres 34
- Enregistrement 23, 24
- Entretien 37

F

- Fréquence d'échantillonnage 5, 39

G

- Guide de dépannage 38

H

- Hot Start (lecture immédiate) 16

I, J, K

- Inscription des numéros de plage 24, 28

L

- Lecture
 - immédiate (Hot Start) 16
 - normale 11
 - programmée 20
 - répétée 19
- Limites du système 38
- Localisation
 - d'une place spécifique 11
 - d'un point particulier dans une plage 12

M

- Menu de montage 40
- Menu de réglage 40
- Minidisque
 - enregistrable 17, 20
 - insertion 11, 23
 - pré-enregistré 17, 20, 37, 38
 - retrait 12
- Montage 27

N, O

- Nettoyage 36
- Numéros de plages
 - inscription automatique 24
 - inscription manuelle 24

P, Q

- Pause
 - de la lecture 12
 - de l'enregistrement 24

R

- Raccordement 5
- Réglage
 - de la hauteur du son 15
 - de la vitesse 15
 - du niveau d'enregistrement 24
 - d'un point de localisation 13
- Répétition 9
 - d'une plage 8, 10
 - du disque entier 8, 10

S

- SCMS (Système de protection contre la copie abusive) 41
- Spécifications 39

T, U

- Taquet de protection de l'enregistrement 9
- Titrage
 - d'un minidisque 32
 - d'une plage 32

V, W, X, Y, Z

- Vérification
 - des plages Hot Start 19
 - des plages programmées 20
 - du temps écoulé 18
 - du temps restant 18

WARNUNG

Vorsicht: Bei Verwendung von optischen Instrumenten in der Nähe dieses Geräts besteht Verletzungsgefahr für die Augen.

Stellen Sie das Gerät nicht an einem Ort auf, an dem ausreichende Luftzufuhr nicht gegeben ist, zum Beispiel in einem engen Regalfach oder in einem Einbauschränk.

Das Typenschild befindet sich an der Unterseite.

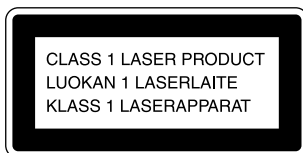

Bei diesem Gerät handelt es sich um ein Produkt der Laser-Klasse 1. Die Aufschrift CLASS 1 LASER PRODUCT befindet sich an der Unterseite des Geräts.

Um Feuergefahr und die Gefahr eines elektrischen Schlages zu vermeiden, darf das Gerät weder Regen noch Feuchtigkeit ausgesetzt werden.

Der Verkäufer dieses Geräts übernimmt keinerlei Haftung für direkte Schäden, indirekte Schäden, Folgeschäden und trägt keine Verantwortung für finanzielle Ausgaben, die durch ein beschädigtes Produkt oder den Gebrauch eines Produktes entstehen.

Herzlichen Glückwunsch!

Wir beglückwünschen Sie zu diesem Sony MD-Deck. Lesen Sie vor der Inbetriebnahme diese Anleitung gut durch, und bewahren Sie sie zum späteren Nachschlagen sorgfältig auf.

Zu dieser Anleitung

Diese Anleitung behandelt das MD-Deck MDS-DRE1.

Hinweis

Folgendes Symbol wird in der Anleitung verwendet:



Dieses Symbol kennzeichnet Zusatzinformationen und Tips zur Bedienungserleichterung.

Inhaltsverzeichnis

Vorbereitungen 4

Anschluß 4

Name und Funktion der Bedienungselemente 6

Bedienungselemente 6

Display 9

Eingänge und Ausgänge 10

DJ-Zusatzfunktionen 11

Titelwahl 11

Festlegen eines Cue-Punktes 12

Belegung der Pads mit Cue-Punkten 13

Automatische Pause am Anfang der Titel 14

Ändern der Geschwindigkeit und der Tonlage
während der Wiedergabe 15

Passagen-Wiederholbetrieb (Loop) 16

Sofortstart eines Titels (Hot Start) 16

Zusätzliche

Wiedergabefunktionen 18

Die Anzeigen im Display 18

Wiederholspielbetrieb (Repeat) 19

Wiedergabe in programmierter Reihenfolge
(Program) 20

Fortsetzen der Wiedergabe an derselben Stelle nach
dem Stoppen (Resume Play) 21

Aufnehmen auf die MD 22

Hinweise zum Aufnehmen 22

Aufnehmen auf die MD 23

Setzen von Titelnummern während der
Aufnahme 24

Aufnahme bei gleichzeitiger Wiedergabe (Backtrack
Recording) 25

Editieren einer bespielten MD 27

Hinweise zum Editieren 27

Unterteilen eines Titels (Divide) 28

Kombinieren von zwei Titeln (Combine) 29

Verschieben eines Titels (Move) 30

Löschen eines Titels (Erase) 31

Löschen der ganzen MD (All Erase) 32

Zuteilen von Disc- und Titelnamen (Name) 32

Rückgängigmachen des letzten Editiervorgangs
(Undo) 35

Zusatzinformationen 36

Zur besonderen Beachtung 36

Handhabung der MD 37

Meldungen im Display 37

Besonderheiten des MD-Systems 38

Störungsüberprüfungen 38

Technische Daten 39

Das Edit-Menü 40

Das Setup-Menü 40

Zum „Serial Copy Management System“ 41

Stichwortverzeichnis 43

DE

Vorbereitungen

In diesem Abschnitt wird der Anschluß von Audiogeräten behandelt. Lesen Sie den Abschnitt sorgfältig durch, bevor Sie Kabel anschließen.

Anschluß

Nach dem Auspacken

Vergewissern Sie sich, daß die folgenden Teile vorhanden sind:

- Netzkabel (1)
- Bedienungsanleitung (1)

Wenn ein Teil fehlt, wenden Sie sich an den Händler, bei dem Sie das Gerät gekauft haben, oder an ein Sony Service Center.

Anschlußbeispiele

■ Anschluß eines Mixers

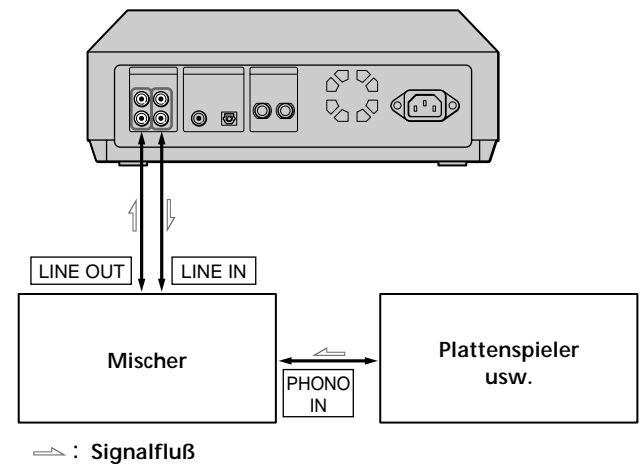

■ Anschluß eines CD-Spielers usw.

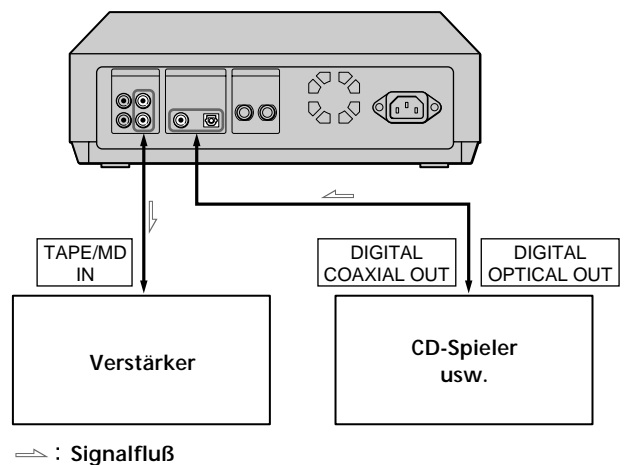

Benötigte Kabel

- Audiokabel (nicht mitgeliefert) (2)

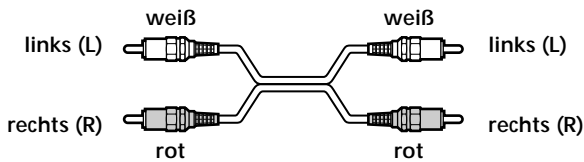

- Optisches Digitalkabel (nicht mitgeliefert) (1)

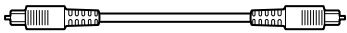

- Koaxiales Digitalkabel (nicht mitgeliefert) (1)

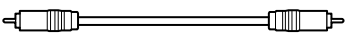

Anschlußverfahren

Im folgenden wird der Anschluß an einen Mischer, einen Verstärker und an andere Digitalgeräte (wie beispielsweise CD-Spieler) behandelt. Schalten Sie alle Geräte aus, bevor Sie Anschlüsse vornehmen.

■ Anschluß eines Mixers oder Verstärkers

Schließen Sie den Mischer oder den Verstärker über analoge Audiokabel (nicht mitgeliefert) an die LINE (ANALOG) IN/OUT-Buchsen dieses Geräts an. Stecken Sie die roten Stecker in die roten Buchsen (R) und die weißen Stecker in die weißen Buchsen (L). Achten Sie darauf, die Stecker fest einzustecken, um Brummen und andere Störgeräusche zu vermeiden.

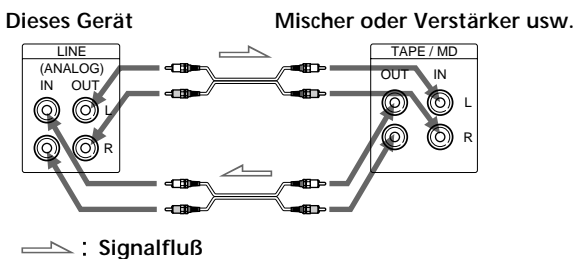

■ Anschluß von Digitalgeräten

(CD-Spieler, DAT-Deck, anderes MD-Deck oder Verstärker mit Digitaleingang)

Wenn Sie ein Zuspieldgerät wie CD-Spieler, MD-Deck, DAT-Deck usw. über ein optisches Digitalkabel (nicht mitgeliefert) oder ein koaxiales Digitalkabel (nicht mitgeliefert) anschließen, können Sie die Digitalsignale dieser Geräte direkt aufnehmen.

- **Anschluß eines optischen Digitalkabels**
Nehmen Sie die Schutzkappen von den optischen Buchsen ab, und stecken Sie die Stecker richtig ausgerichtet in die Buchsen ein, bis sie mit einem Klicken einrasten. Das optische Digitalkabel darf nicht geknickt sein.

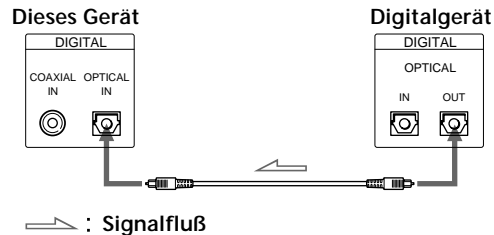

- **Anschluß eines koaxialen Digitalkabels**

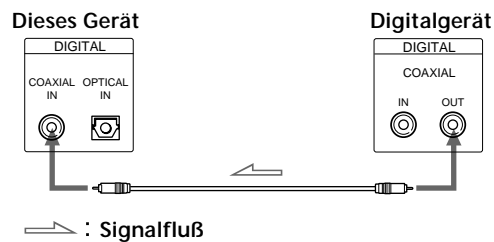

☞ Wenn „Din Unlock“ und „C71“ im Display erscheint
Überprüfen Sie den Anschluß des optischen bzw. koaxialen Digitalkabels, und vergewissern Sie sich, daß das angeschlossene Gerät eingeschaltet ist.

☞ Automatische Umwandlung der Abtastfrequenz
Digitale Zuspieldsignale mit einer Abtastfrequenz von 32 kHz oder 48 kHz werden vom eingebauten Konverter in die für das MD-Deck erforderliche Abtastfrequenz von 44,1 kHz umgewandelt.

So können Sie nicht nur eine CD- und MD-Zuspieldquelle, sondern auch die Signale eines DAT-Decks (32 kHz oder 48 kHz) und Satelliten-Empfangssignale (32 kHz bzw. 48 kHz) digital aufnehmen.

Hinweis

Wenn „Din Unlock“, „C71“ oder „Cannot Copy“ im Display erscheint, ist kein digitales Aufnehmen möglich. Schließen Sie in einem solchen Fall die Zuspieldquelle an die LINE (ANALOG) IN-Buchsen an, und stellen Sie INPUT auf ANLG, um ein analoges Zuspieldsignal aufzunehmen.

- **Wenn Sie alle Geräte angeschlossen haben, schließen Sie dieses Gerät über das Netzkabel an die Wandsteckdose an.**

Name und Funktion der Bedienungselemente

Im folgenden Abschnitt sind die Bezeichnungen und die grundlegenden Funktionen der Bedienungselemente zusammengestellt. Einzelheiten finden Sie auf den in Klammern angegebenen Seiten.

Bedienungselemente

- 1 ① **Netzschalter (Power) (11, 23)**
Zum Ein- und Ausschalten des Geräts.
- 2 **UNDO-Taste (35)**
Zum Rückgängigmachen des vorausgegangenen Editiervorgangs. Die MD befindet sich anschließend wieder im ursprünglichen Zustand.
- 3 **AUTO MODE-Tasten (14)**
Zum Ein- und Ausschalten des automatischen Pausenmodus am Anfang eines Titels.
AUTO CUE
Die Leerstelle am Anfang jeden Titels wird übersprungen und unmittelfar vor den Titelanfang auf Pause geschaltet.
AUTO PAUSE
Am Anfang jeden Titels wird auf Pause geschaltet.
AUTO OFF
Der automatische Pausenmodus ist ausgeschaltet.
- 4 **Pads und Anzeigen (11, 13)**
 - Bei grün leuchtenden Pad-Anzeigen:
Wenn Sie ein Pad drücken, beginnt die Wiedergabe am betreffenden Titel. Durch Drücken von BANK können Sie eine andere Titelgruppe wählen.
 - Bei rot leuchtenden Pad-Anzeigen:
Wenn Sie ein Pad drücken, beginnt die Wiedergabe am betreffenden Cue-Punkt. Zum Festlegen der Cue-Punkte siehe „Belegung der Pads mit Cue-Punkten“ auf Seite 13.
- 5 **◀◀-Taste (12)**
Für Schnellrücklauf die Taste gedrückt halten.
- 6 **● REC-Taste (23, 24, 25)**
 - Wenn sich das Gerät im Stoppmodus befindet, schaltet es bei Drücken dieser Taste auf Aufnahme-Bereitschaft.
 - Wenn sich das Gerät im Wiedergabe- oder Pausenmodus befindet, schaltet es bei Drücken dieser Taste auf Backtrack-Aufnahme-Bereitschaft.
 - Wenn sich das Gerät im Aufnahmebetrieb befindet, kann durch Drücken dieser Taste manuell eine Titelnummer gesetzt werden.
- 7 **REC PAUSE-Taste und Anzeige (24, 25)**
 - Wenn sich das Gerät im Aufnahme-Pausenmodus oder im Backtrack-Aufnahme-Bereitschaftsmodus befindet, beginnt bei Drücken dieser Taste die Aufnahme.
 - Wenn sich das Gerät im (normalen) Aufnahmemodus befindet, schaltet es bei Drücken dieser Taste auf Pause. Während der Aufnahme-Pause sowie im Backtrack-Aufnahme-Bereitschaftsmodus blinkt die Anzeige.
- 8 **STOP-Taste (12, 24)**
Zum Stoppen der Wiedergabe oder Aufnahme.
- 9 **CUE-Taste und Anzeige (12)**
Durch Drücken dieser Taste kehrt das Gerät zum letzten Cue-Punkt (d. h. zu dem Punkt, an dem die Wiedergabe gestartet wurde) zurück und schaltet dort auf Pause. Während sich das Gerät am Cue-Punkt im Pausenmodus befindet, leuchtet die Anzeige.

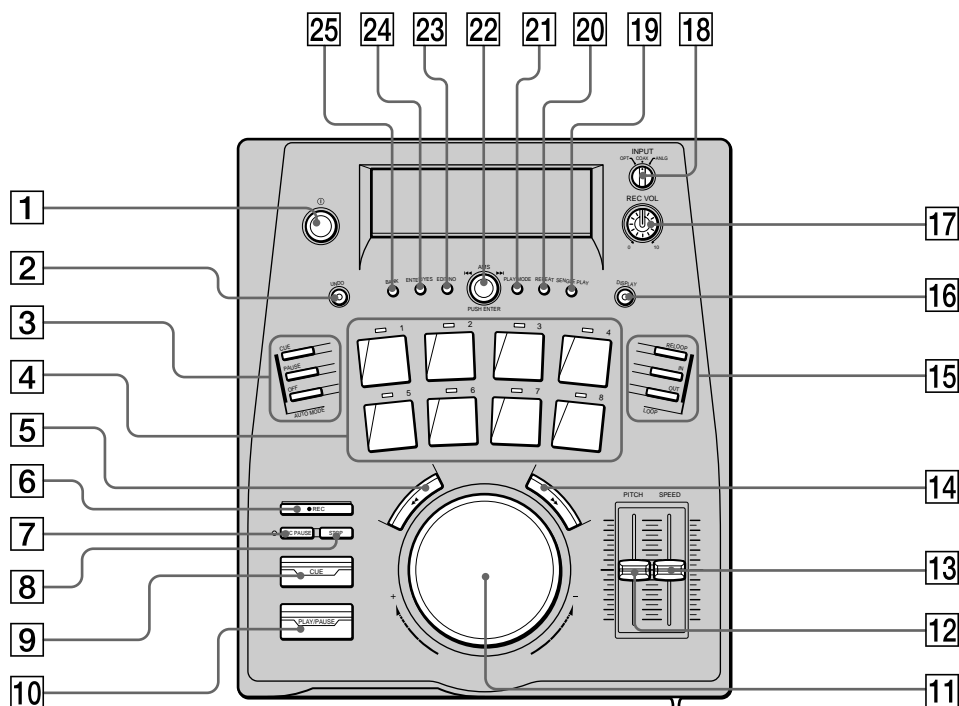

10 PLAY/PAUSE-Taste und Anzeige (12)

- Wenn die Taste im Stopp- oder Pausenmodus gedrückt wird, beginnt die Wiedergabe.
- Wenn die Taste im Wiedergabemodus gedrückt wird, schaltet das Gerät auf Pause.

Während der Wiedergabe leuchtet die Anzeige, während der Pause blinkt sie.

11 Einstellrad (13)

- Wenn das Rad während der Wiedergabe gedreht wird, ändert sich die Wiedergabegeschwindigkeit.
- Wenn das Rad im Pausenmodus gedreht wird, erfolgt die MD-Wiedergabe synchron zur Drehbewegung.
- Wenn das Rad bei gedrückt gehaltener CUE-Taste gedreht wird, ändert sich die Position des Cue-Punktes.

12 PITCH-Schieber (15)

Zum Variieren der Tonlage.

13 SPEED-Schieber (15)

Zum Einstellen der Geschwindigkeit.

14 ►►-Taste (12)

Für schnellen Vorlauf diese Taste gedrückt halten.

15 LOOP-Tasten (16)

Zum Festlegen einer Wiederholpassage. Die Passage bleibt auch nach Abschalten der Funktion gespeichert, so daß auch später erneut ein Direktzugriff auf die Passage besteht.
RELOOP-Taste

Bei abgeschalteter Loop-Funktion kann durch Drücken dieser Taste der gespeicherte Startpunkt angefahren und die Passage erneut wiederholt werden.

LOOP IN-Taste

Durch Drücken dieser Taste wird der Startpunkt der Wiederholpassage gespeichert.

LOOP OUT-Taste

Durch Drücken dieser Taste wird der Endpunkt der Wiederholpassage gespeichert und die Wiederholwiedergabe gestartet. Durch Drücken während der Wiederholwiedergabe wird die Funktion abgeschaltet.

16 DISPLAY-Taste (18, 33)

Durch Drücken dieser Taste kann zwischen den folgenden Display-Anzeigen umgeschaltet werden.

- **Restzeit:** Im Display wird die Restzeit des momentanen Titels angezeigt.
- **Verstrichene Zeit:** Im Display wird die verstrichene Spielzeit des momentanen Titels angezeigt.

Wenn der Programm- oder Hot Start-Modus aktiviert ist, steht auch folgende Anzeige zur Verfügung:

- **Wiedergegebener Titel:** Die Nummern der programmierten oder Hot Start-Titel erscheinen im Namens-Anzeigefeld, wobei der momentan wiedergegebene Titel blinkt. Im Zähler-Anzeigefeld erscheint die Restzeit des momentanen Titels.

17 REC VOL-Knopf (24)

Mit diesem Knopf kann bei der Analogaufnahme der Pegel des Eingangssignals der LINE IN-Buchsen eingestellt werden. Dies ist nur möglich, wenn INPUT auf „ANLG“ steht.

18 INPUT-Schalter (23)

Dieser Schalter dient zur Wahl der Eingangsbuchse der Aufnahmequelle.

19 SINGLE PLAY-Taste (15, 19)

- Wenn diese Taste gedrückt wird, schaltet das Gerät automatisch nach jedem Titel in den Stoppmodus.
- Im Wiederholspielmodus dient diese Taste zum Umschalten zwischen den folgenden beiden Betriebsarten:
 - Wiederholen des momentanen Titels (Single Repeat)
 - Wiederholen aller Titel der MD (Disc Repeat)

(Bitte wenden)

Bedienungselemente

20 REPEAT-Taste (19)

Durch Drücken dieser Taste wird der Wiederholspielbetrieb aktiviert und durch erneutes Drücken wieder abgeschaltet.

21 PLAY MODE-Taste (16, 20)

Durch wiederholtes Drücken dieser Taste kann zwischen den folgenden Wiedergabemodi umgeschaltet werden:

- **Normale Wiedergabe**
- **Programm-Wiedergabe (PROGRAM):** Wenn PLAY/PAUSE gedrückt wird, gibt das Gerät die Titel in der programmierten Reihenfolge wieder.
- **Hot Start-Wiedergabe (HOT START):** Wenn ein Pad gedrückt wird, beginnt die Wiedergabe schneller als im normalen Modus. Jedes Pad kann mit einem Titel belegt werden.

22 AMS (\neq / \pm) -Knopf

- Durch Drehen dieses Knopfes kann zum Anfang des nächsten oder des vorausgegangenen Titels gesprungen werden.
- Im Edit- und Setup-Menü können mit diesem Knopf die gewünschten Parameter usw. angezeigt und eingestellt werden. Durch Drücken des Knopfes wird die Einstellung gespeichert.

23 EDIT/NO-Taste

- Durch Drücken dieser Taste wird die gewählte Einstellung storniert.
- Durch Drücken der Taste wird das Edit- und Setup-Menü aufgerufen bzw. verlassen. Eine Liste der im Edit- und Setup-Menü verfügbaren Parameter finden Sie auf Seite 40.

24 ENTER/YES-Taste

- Durch Drücken dieser Taste wird die gewählte Option ausgeführt.
- Wenn die TOC-Anzeige leuchtet, wird bei Drücken der Taste der TOC (Table of Contents, Inhaltsverzeichnis) auf die MD geschrieben. Der vorausgegangene Aufnahme- oder Editiervorgang ist dann auf der MD gesichert.

25 BANK-Taste (12)

Durch wiederholtes Drücken dieser Taste kann zwischen den Titelgruppen (BANK) der Pad-Belegung umgeschaltet werden.

Display

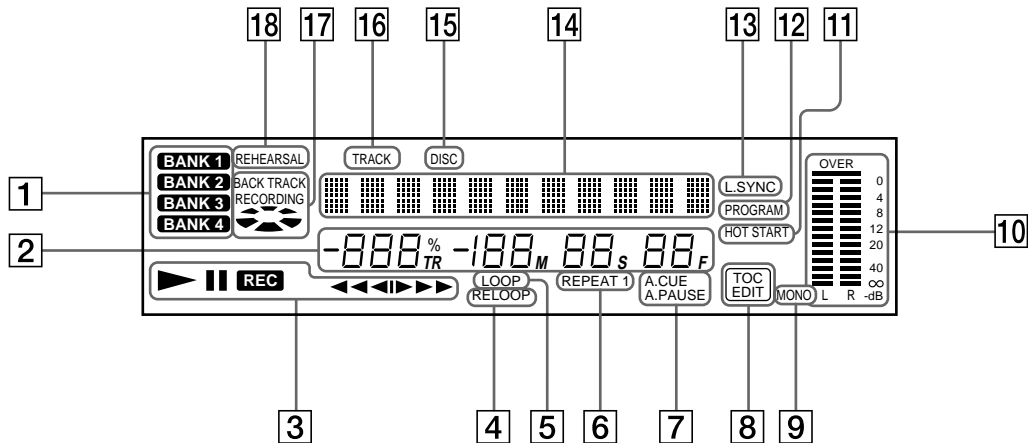

Name und Funktion der Bedienelemente

- 1 **BANK-Anzeigen (12)**
Zeigen die momentanen Titelgruppen (BANK) der Pad-Belegung an.
- 2 **Titelnummer- und Zähler-Anzeigefeld**
 - Während der Wiedergabe oder Aufnahme wird die Titelnummer und die Titelspielzeit angezeigt. Wenn bei der Wiedergabe die Restzeit des Titels kleiner als 10 Sekunden ist, beginnt die Titelspielzeit zu blinken.
 - Im Stoppmodus erscheint die Gesamtanzahl der Titel und die Spielzeit der MD.
- 3 **Betriebsmodus-Anzeigen**
Diese Anzeigen signalisieren den momentanen Betriebsmodus (Wiedergabe, Aufnahme, Pause usw.).
- 4 **RELOOP-Anzeige (16)**
Leuchtet auf, wenn eine Wiederholpassage gespeichert ist.
- 5 **LOOP-Anzeige (16)**
Blinkt während der Festlegung der Wiederholpassage, leuchtet während der Passagen-Wiedergabe.
- 6 **REPEAT-Anzeigen (19)**
 - Leuchtet während des Wiederholspielbetriebs. Wenn „REPEAT“ leuchtet, wird die ganze MD wiederholt wiedergegeben. Wenn „REPEAT 1“ leuchtet, wird nur ein Titel wiederholt wiedergegeben.
 - Wenn „1“ leuchtet, schaltet das Gerät nach der Wiedergabe jedes Titels automatisch in den Stoppmodus.
- 7 **Automatikmodus-Anzeigen (14)**
Zeigen wie folgt den aktivierten Automatikmodus an:
 - Wenn „A.CUE“ leuchtet, überspringt das Gerät Leerstellen am Anfang jedes Titels und schaltet unmittelbar vor dem Titelanfang auf Pause (AUTO CUE).
 - Wenn „A.PAUSE“ leuchtet, schaltet das Gerät am Anfang jedes Titels auf Pause (AUTO PAUSE).
- 8 **TOC-Anzeigen (23, 27)**
 - Wenn „TOC“ leuchtet, ist der TOC (Table of Contents, Inhaltsverzeichnis) der MD noch nicht aktualisiert worden. Während die TOC-Daten auf die MD geschrieben werden, blinkt die Anzeige „TOC“.
 - Während des Editierbetriebs leuchtet die Anzeige „TOC EDIT“.
- 9 **MONO-Anzeige**
Leuchtet bei der Wiedergabe von Mono-Audiosignalen. (Es ist jedoch nicht möglich, Monosignale mit diesem Gerät aufzunehmen.)
- 10 **Pegelmeter**
Zeigen den Audiosignalpegel bei der Wiedergabe und Aufnahme an.
- 11 **HOT START-Anzeige (16)**
Leuchtet bei aktiviertem Hot Start-Wiedergabemodus auf.
- 12 **PROGRAM-Anzeige (20)**
Leuchtet bei aktiviertem Programm-Wiedergabemodus auf.
- 13 **L.SYNC-Anzeige (24)**
Wenn diese Anzeige leuchtet, setzt das Gerät bei der Analogaufnahme automatisch Titelnummern.
- 14 **Namens-Anzeigefeld**
In diesem Feld erscheinen die Disc- und Titelnamen sowie die Parameter des Edit- und Setup-Menüs usw.
- 15 **DISC-Anzeige**
Leuchtet auf, wenn das Namens-Anzeigefeld den Discnamen usw. anzeigt.
- 16 **TRACK-Anzeige**
Leuchtet auf, wenn das Namens-Anzeigefeld den Titelnamen usw. anzeigt.
- 17 **BACK TRACK RECORDING-Anzeigen (25)**
„BACK TRACK RECORDING“ leuchtet auf und die Disc-Anzeige dreht sich, wenn sich das Gerät im Backtrack-Aufnahmebetrieb (Aufnahme bei gleichzeitiger Wiedergabe) befindet.
Wenn die Aufnahme gestoppt wird, blinkt die Anzeige, und die Informationen werden auf die Disc geschrieben. Wenn sich die Disc-Anzeige schneller dreht und die Anzeige während der Aufnahme blinkt, nehmen Sie keine Bedienung an den Pads, am Einstellrad und an den Bedienelementen der Loop-Funktion vor, da sonst die Aufnahme möglicherweise stoppt. Erst wenn sich die Anzeige langsamer dreht und die Anzeige von Blinken zu Dauerleuchten übergegangen ist, können Sie die Pads, das Einstellrad oder die Loop-Funktionstasten wieder bedienen.
- 18 **REHEARSAL-Anzeige (28)**
Leuchtet während der Probe-Wiedergabe.

Eingänge und Ausgänge

Vorderseite

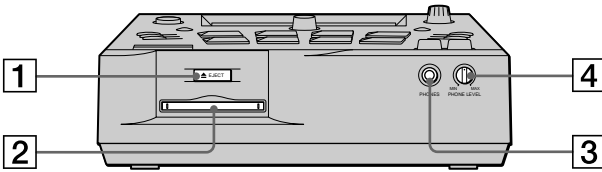

- 1 ≙ EJECT-Taste (12)
Wenn diese Taste im Stoppmodus gedrückt wird, wird die MD ausgeworfen.
Wenn der TOC (Table of Contents, Inhaltsverzeichnis) der MD noch nicht aktualisiert worden ist (TOC-Anzeige leuchtet), schreibt das Gerät die TOC-Daten auf die MD, bevor sie ausgeworfen wird.
- 2 MD-Schacht (11, 23)
Zum Einschoben der MD.
- 3 PHONES-Buchse
Diese Standard-Klinkenbuchse dient zum Anschluß eines Stereo-Kopfhörers.
- 4 PHONE LEVEL-Knopf
Zum Einstellen der Kopfhörer-Lautstärke.

Rückseite

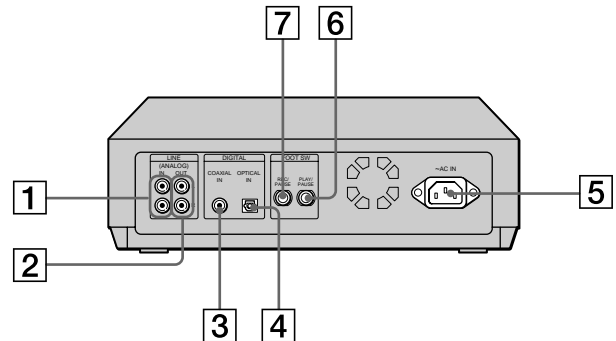

- 1 LINE (ANALOG) IN-Buchsen (5)
Zum Zuleiten von Analogsignalen eines anderen Geräts.
- 2 LINE (ANALOG) OUT-Buchsen (5)
Diese Buchsen geben Analogsignale an andere Geräte aus.
- 3 DIGITAL COAXIAL IN-Buchse (5)
Zur Zuleitung des Digitalsignals eines anderen Geräts über ein koaxiales Digitalkabel.
- 4 DIGITAL OPTICAL IN-Buchse (5)
Zur Zuleitung des Digitalsignals eines anderen Geräts über ein optisches Digitalkabel.
- 5 AC IN-Buchse (5)
Zum Anschluß des Netzkabels.
- 6-7 FOOT SW-Buchsen
Zum Anschluß des SONY Fußschalters FS-A8 (nicht mitgeliefert).
 - 6 PLAY/PAUSE-Buchse
An dieser Buchse kann ein externer Fußschalter usw. zur Steuerung der PLAY/PAUSE-Funktion angeschlossen werden.
 - 7 REC/PAUSE jack
An dieser Buchse kann ein externer Fußschalter usw. zur Steuerung der REC PAUSE-Funktion angeschlossen werden.

DJ- Zusatzfunktionen

Im folgenden werden verschiedene Wiedergabe- und Such-Zusatzfunktionen behandelt, mit denen Sie sich als Discjockey betätigen können.

Titelwahl

Legen Sie einfach die MD ein, und drücken Sie dann das Pad des gewünschten Titels, um die Wiedergabe zu starten.

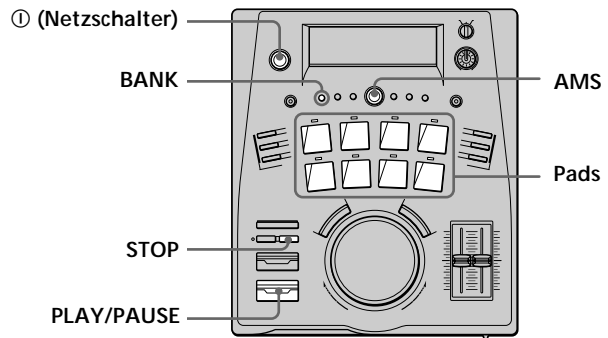

- 1** Drücken Sie ①, um das Gerät einzuschalten. Das Display leuchtet auf. Nach einigen Sekunden erscheint „No Disc“, und das Gerät ist betriebsbereit.
- 2** Legen Sie die MD ein.

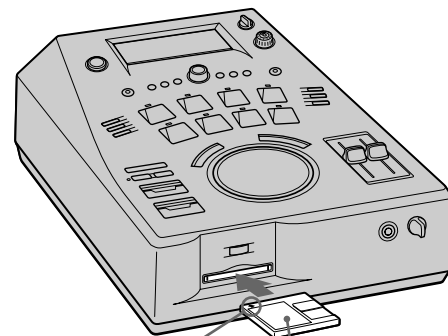

In Pfeilrichtung einschieben Aufkleber nach oben

„TOC Reading“ erscheint kurzzeitig im Display, und die Anzeigen über den betreffenden Pads leuchten grün auf. (Falls die MD beispielsweise 6 Titel enthält, leuchten die Anzeigen 1 bis 6.)

- 3** Drücken Sie das Pad des gewünschten Titels. Die PLAY/PAUSE-Anzeige leuchtet auf, und die Wiedergabe des Titels beginnt.

(Bitte wenden)

Titelwahl

Zur Wiedergabe der Titel 9 bis 32

Schalten Sie durch Drücken von BANK auf eine andere Titelgruppe (BANK), bevor Sie ein Pad drücken.

Die Bank-Nummer wird im Display angezeigt.

Jede Bank besteht aus 8 Titeln, die den Pads wie folgt zugeordnet werden:

BANK 1 → Titel 1~8

(Titel 1 = Pad 1, Titel 2 = Pad 2 usw.)

BANK 2 → Titel 9~16

(Titel 9 = Pad 1, Titel 10 = Pad 2 usw.)

BANK 3 → Titel 17~24

(Titel 17 = Pad 1, Titel 18 = Pad 2 usw.)

BANK 4 → Titel 25~32

(Titel 25 = Pad 1, Titel 26 = Pad 2 usw.)

☀ Nach dem Einlegen der MD kann die Wiedergabe auch durch Drücken von PLAY/PAUSE gestartet werden.

In diesem Fall beginnt die Wiedergabe mit Titel 1.

Zum Wiedergeben anderer Titel drehen Sie den AMS-Knopf.

Funktion	Bedienung
Stoppen der Wiedergabe	STOP drücken.
Umschalten auf Wiedergabe-Pause	PLAY/PAUSE drücken. Durch erneutes Drücken wird die Wiedergabe an derselben Stelle fortgesetzt.
Sprung zum Anfang des nächsten Titels	AMS nach rechts drehen.*
Sprung zum Anfang des momentanen oder eines vorausgegangenen Titels	AMS nach links drehen.*
Auswerfen der MD	Die Wiedergabe stoppen, dann EJECT an der Vorderseite drücken.

* Mit dem AMS-Knopf können Sie nicht nur zum Anfang eines Titels springen, sondern auch einen Cue-Punkt ansteuern. Die Wahl des AMS (JOG)-Modus erfolgt im Setup-Menü. Einzelheiten finden Sie im nachfolgenden Abschnitt „Festlegen eines Cue-Punktes“.

Zum automatischen Stoppen am Ende jedes Titels

Drücken Sie SINGLE PLAY, so daß die Anzeige „1“ aufleuchtet.

Die Wiedergabe stoppt dann automatisch am Ende jedes Titels. Zum Zurückschalten auf normale fortlaufende Wiedergabe drücken Sie SINGLE PLAY erneut, so daß die Anzeige „1“ erlischt.

Festlegen eines Cue-Punktes

In jedem Titel können Sie einen Indexpunkt (sogenannter Cue-Punkt) festlegen. Dieser Punkt kann später durch einfachen Tastendruck wieder angefahren werden.

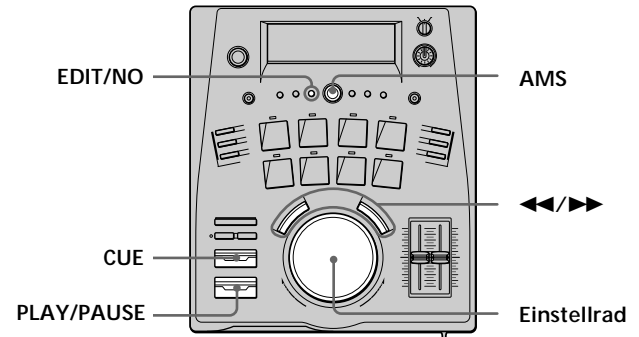

- Geben Sie den Titel wieder, in dem Sie einen Punkt markieren wollen.**
Zum schnelleren Aussuchen eines Punktes:
Halten Sie ◀◀ (schneller Rücklauf) oder ▶▶ (schneller Vorlauf) gedrückt.
- Schalten Sie am gewünschten Punkt durch Drücken von PLAY/PAUSE auf Pause.**
Die PLAY/PAUSE-Anzeige blinkt.
Zum Überprüfen des Punktes
Halten Sie CUE gedrückt.
Ein 3sekündiger Teil, der an der Stelle beginnt, an der auf Pause geschaltet wurde, wird nun wiederholt wiedergegeben.
Zum Feineinstellen des Cue-Punktes
 - Halten Sie CUE gedrückt, und drehen Sie das Einstellrad.
Der Anfang des 3sekündigen Teils verschiebt sich entsprechend der Drehbewegung des Einstellrads.
 - Drehen Sie das Einstellrad (ohne CUE gedrückt zu halten).
Die Wiedergabe erfolgt synchron zur Drehbewegung des Einstellrads. (Wenn das Einstellrad nach links gedreht wird, setzt die Wiedergabe manchmal etwas verzögert ein.)
- Drücken Sie PLAY/PAUSE erneut, um die Wiedergabe fortzusetzen.**
Die PLAY/PAUSE-Anzeige leuchtet auf, und der im Schritt 2 festgelegte Cue-Punkt wird gespeichert.

Aufrufen eines Cue-Punktes

- Drücken Sie CUE.**
CUE leuchtet auf, PLAY/PAUSE blinkt, und das Gerät springt direkt zum Cue-Punkt und schaltet dort auf Pause.
- Drücken Sie PLAY/PAUSE, um die Wiedergabe am Cue-Punkt zu starten.**

☼ Aufrufen eines Cue-Punktes mit dem AMS-Knopf

- 1 Drücken Sie EDIT/NO zweimal, so daß das Setup-Menü angezeigt wird.
- 2 Drehen Sie den AMS-Knopf, bis „JOG“ erscheint, und drücken Sie auf den Knopf.
- 3 Drehen Sie den AMS-Knopf, bis „JOG : Cue“ erscheint, und drücken Sie auf den Knopf.
- 4 Drücken Sie EDIT/NO, um das Setup-Menü zu verlassen. Mit dem AMS-Knopf können nun nicht nur die Titelanfänge, sondern auch die von Ihnen gespeicherten Cue-Punkte angefahren werden.

Wenn mit dem AMS-Knopf nur die Titelanfänge angefahren werden sollen, wählen Sie im Schritt 3 die Option „JOG : Track“.

Hinweis

Wenn Sie die Wiedergabe durch Drücken eines Pads starten, kann der Cue-Punkt des betreffenden Titels nicht mit der CUE-Taste aufgerufen werden. In diesem Fall müssen Sie den Cue-Punkt mit dem AMS-Knopf aufrufen (wie oben behandelt).

☼ Die Pads können auch mit Cue-Punkten belegt werden. Siehe hierzu „Belegung der Pads mit Cue-Punkten“ auf Seite 13.

Verschieben des Cue-Punktes

- 1 Drücken Sie CUE, um den Cue-Punkt aufzurufen.
- 2 Halten Sie CUE gedrückt, und verschieben Sie den Cue-Punkt dann durch Drehen des Einstellrades. Ein 3sekündiger, am Anfang des Cue-Punktes beginnender Teil wird nun wiederholt wiedergegeben. Der Anfang des 3sekündigen Teils verschiebt sich synchron zur Drehbewegung des Einstellrades.

☼ So können Sie den Cue-Punkt exakter einstellen. Drehen Sie das Einstellrad, ohne CUE zu drücken. Bei erloschener CUE-Anzeige erfolgt die Wiedergabe synchron zur Drehbewegung des Einstellrades. (Wenn das Einstellrad nach links gedreht wird, setzt der Ton manchmal etwas verzögert ein.)

- 3 Drücken Sie PLAY/PAUSE, um die Wiedergabe am Cue-Punkt zu starten.

Belegung der Pads mit Cue-Punkten

Auf den Pads können insgesamt 8 Cue-Punkte gespeichert werden. Zum Aufrufen eines Cue-Punktes brauchen Sie dann lediglich das betreffende Pad zu drücken.

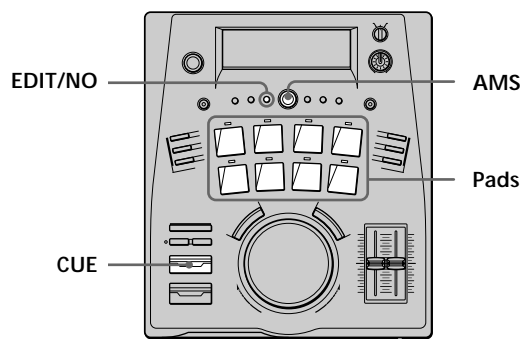

- 1 Rufen Sie den Cue-Punkt, der auf das Pad gespeichert werden soll, ab. Einzelheiten hierzu finden Sie unter „Aufrufen eines Cue-Punktes“ auf Seite 12.
- 2 Halten Sie CUE gedrückt, und drücken Sie das Pad des Titels, in dem sich der Cue-Punkt befindet. Beispiel: Wenn im Schritt 1 der Cue-Punkt von Titel 3 aufgerufen wurde, halten Sie CUE gedrückt, und drücken Sie Pad 3 (BANK 1). „Memorizing“ erscheint dann kurzzeitig, und die Anzeige über dem Pad leuchtet rot auf. Der Cue-Punkt ist nun gespeichert.

Löschen des Cue-Punktes eines Pads

- 1 Halten Sie STOP gedrückt, und drücken Sie das Pad, dessen Cue-Punkt gelöscht werden soll. „Pad Erase?“ und „-Rehearsal-“ erscheinen abwechselnd, und das Gerät gibt einen 3sekündigen Teil, der in dem zu löschenden Cue-Punkt beginnt, wiederholt wieder. Wenn Sie den Cue-Punkt doch nicht löschen wollen Drücken Sie EDIT/NO oder STOP.
- 2 Drücken Sie ENTER/YES oder drücken Sie dasselbe Pad nochmals. „Complete!!“ erscheint im Display, und die Pad-Anzeige leuchtet grün auf.

(Bitte wenden)

Belegung der Pads mit Cue-Punkten

☼ Die Cue-Punkte der Pads können auch im Setup-Menü gelöscht werden:

- 1 Drücken Sie STOP, um die Wiedergabe zu stoppen.
- 2 Drücken Sie EDIT/NO zweimal, bis das Setup-Menü erscheint.
- 3 Drehen Sie den AMS-Knopf, so daß „PAD Erase?“ erscheint, und drücken Sie auf den Knopf.
„-Rehearsal-“ blinkt im Display, und das Gerät gibt einen 3sekündigen, an einem der Cue-Punkte beginnenden Teil wiederholt wieder.
- 4 Wählen Sie mit dem AMS-Knopf den Cue-Punkt, den Sie löschen wollen.
- 5 Drücken Sie auf den AMS-Knopf, um den Cue-Punkt zu löschen.
„Complete!“ erscheint im Display, und die betreffende Pad-Anzeige leuchtet grün auf.

Hinweise

- In jedem Titel kann nur ein Cue-Punkt gespeichert werden. Wenn Sie versuchen, noch einen weiteren Cue-Punkt auf ein Pad zu speichern, erscheint die Anzeige „Over Mem?“ im Display.
 - Soll der alte Cue-Punkt durch den neuen überschrieben werden, drücken Sie ENTER/YES oder drücken Sie dasselbe Pad nochmals.
 - Soll die Pad-Speicherfunktion abgeschaltet werden, drücken Sie EDIT/NO oder STOP.
- Cue-Punkte können nur auf den Pads der betreffenden Titel gespeichert werden. So kann beispielsweise ein im Titel 2 liegender Cue-Punkt nur auf Pad 2 (BANK 1) gespeichert werden.
- Wenn Sie in einem Titel mehrere Cue-Punkte festlegen wollen, müssen Sie den Titel zunächst mit der Divide-Funktion (siehe Seite 28) unterteilen.
- Wenn Sie die Wiedergabe eines Titels durch Drücken eines Pads gestartet haben, stehen die ◀▶-Tasten und die Loop-Funktion nicht zur Verfügung. Außerdem funktioniert während der Pause auch das Einstellrad nicht.
- Beim Auswerfen der MD werden die Cue-Punkte gelöscht.

Automatische Pause am Anfang der Titel

Bei aktivierter Auto Pause-Funktion schaltet das Gerät automatisch am Anfang jedes Titels auf Pause. Bei aktivierter Auto Cue-Funktion schaltet das Gerät ebenfalls an den Titelanfängen auf Pause, überspringt zuvor jedoch noch die Leerstelle am Anfang des Titels.

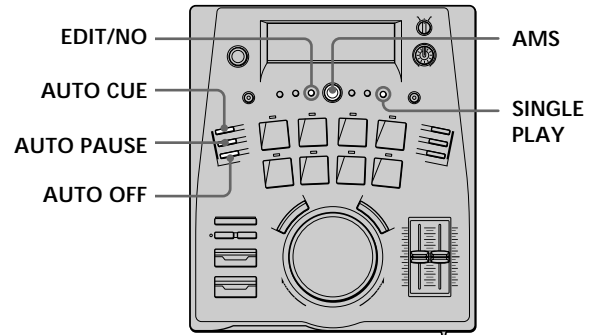

- 1 Drücken Sie im Stoppmodus die Taste **AUTO PAUSE** oder **AUTO CUE**.
 - Bei Drücken von **AUTO PAUSE** leuchtet „A.PAUSE“ auf. Die Auto Pause-Funktion ist dann aktiviert, und das Gerät schaltet am Anfang jedes Titels auf Pause.
 - Bei Drücken von **AUTO CUE** leuchtet „A.CUE“ auf. Die Auto Cue-Funktion ist dann aktiviert, und das Gerät schaltet direkt am Titelanfang (d.h. direkt an der Stelle, an der der Ton einsetzt) auf Pause.
- 2 Starten Sie die Wiedergabe.
Die Wiedergabe beginnt entweder am Anfang des Titels oder unmittelbar an der Stelle, an der der Ton des Titels einsetzt.

Zum Abschalten der AUTO PAUSE- oder AUTO CUE-Funktion

Drücken Sie im Stoppmodus die Taste **AUTO OFF**.

☼ So können Sie den Schwellpegel der Leerstellenerkennung durch die Auto Cue-Funktion und das Pausen-Timing bei Erkennen einer Leerstelle festlegen:

- 1 Drücken Sie STOP, um die Wiedergabe zu stoppen.
- 2 Drücken Sie EDIT/NO zweimal, so daß das Setup-Menü erscheint.
- 3 Wählen Sie mit dem AMS-Knopf eine der folgenden Optionen, und drücken Sie auf den Knopf.
 - Zum Ändern des Schwellpegels für die Leerstellenerkennung: AC (T)
 - Zum Ändern des Pausen-Timings: AC (O)
- 4 Stellen Sie mit dem AMS-Knopf (oder das Einstellrad) den gewünschten Wert ein, und drücken Sie auf den Knopf.
- 5 Drücken Sie EDIT/NO, um das Setup-Menü zu verlassen. Die Einstellungen bleiben auch bei ausgeschaltetem Gerät gespeichert.

Die Einstellbereiche sind wie folgt (die werksseitigen Voreinstellungen stehen in Klammern):

AC (T) : -72 dB bis 0 dB in 2-dB-Schritten (-50 dB)

AC (O) : -9s85f bis +9s85f in 1f-Schritten (0s00f)

Wenn für AC (O) ein negativer Wert (-) eingestellt wird, erfolgt die Zählung für die Pause in Rückwärtsrichtung, beginnend an der Stelle, an der eine Leerstelle erkannt wurde.

Um eine Einstellung zu stornieren, drücken Sie EDIT/NO. Der Wert wird dann auf die werksseitige Voreinstellung gesetzt.

Zum automatischen Stoppen am Ende jedes Titels

Drücken Sie SINGLE PLAY, so daß die Anzeige „1“ leuchtet.

Die Wiedergabe stoppt dann am Ende jedes Titels. Um wieder auf normale kontinuierliche Wiedergabe zu schalten, drücken Sie SINGLE PLAY erneut, so daß die Anzeige „1“ erlischt.

Ändern der Geschwindigkeit und der Tonlage während der Wiedergabe

Die Geschwindigkeit und die Tonlage der Wiedergabe können unabhängig voneinander variiert werden.

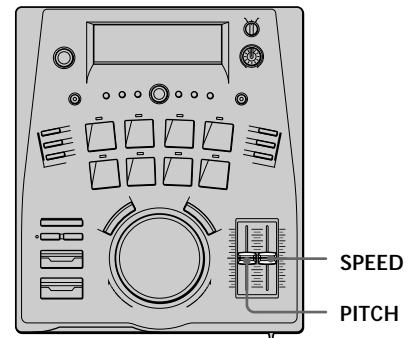

Ändern der Geschwindigkeit

Schieben Sie den SPEED-Schieberegler nach oben oder unten.

Wenn der Regler nach unten geschoben wird, erhöht sich die Geschwindigkeit. Wird er nach oben geschoben, verringert sie sich.

Die Abweichung gegenüber der Normalgeschwindigkeit wird in Prozent angezeigt.

Der Einstellbereich beträgt -12% bis $+12\%$.

Ändern der Tonlage

Schieben Sie den PITCH-Schieberegler nach oben oder unten.

Wenn der Regler nach unten geschoben wird, erhöht sich die Tonlage. Wird er nach oben geschoben, verringert sie sich.

Die Abweichung gegenüber der normalen Tonlage wird in Prozent angezeigt. Der Einstellbereich beträgt -12% bis $+12\%$.

Passagen-Wiederholbetrieb (Loop)

Mit der Loop-Funktion können Sie eine von Ihnen definierte Passage ohne Pause wiederholt abspielen. Die Anfangs- und Endpunkte der Wiederholpassage bleiben auch nach dem Abschalten der Loop-Funktion gespeichert, so daß dieselbe Passage später erneut wiederholt werden kann.

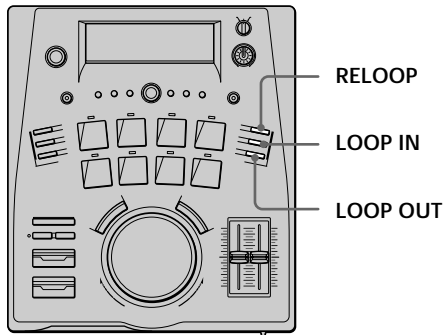

- 1 Drücken Sie während der Wiedergabe LOOP IN am gewünschten Anfangspunkt der Wiederholpassage. „LOOP“ blinkt im Display.
- 2 Drücken Sie LOOP OUT am gewünschten Endpunkt der Wiederholpassage. „LOOP“ leuchtet ständig auf, und der Passagen-Wiederholbetrieb beginnt.

Zum Abschalten der Loop-Funktion

Drücken Sie LOOP OUT erneut.

Wenn der Endpunkt der Wiederholpassage erreicht ist, führt das Gerät die normale Wiedergabe fort. Die Anzeige „RELOOP“ weist darauf hin, daß die Wiederholpassage noch gespeichert ist.

Zum erneuten Wiederholen der gespeicherten Passage

Drücken Sie RELOOP.

Die Passagen-Wiederholwiedergabe beginnt erneut am gespeicherten Anfangspunkt.

Hinweise

- Die Loop-Funktion erlaubt keine Wiederholpassage von mehr als 20 Sekunden. Wenn Sie nach Drücken von LOOP IN nicht innerhalb von 20 Sekunden LOOP OUT drücken, wird der Loop-Einstellbetrieb automatisch abgeschaltet.
- Die Loop-Funktion erlaubt keine Wiederholpassage über zwei (oder mehr) Titel. Wenn sich die Titelnummer ändert, bevor Sie LOOP OUT gedrückt haben, wird der Loop-Einstellbetrieb automatisch abgeschaltet.
- Anfangs- und Endpunkte der Passage werden gelöscht, wenn:
 - Sie die Wiedergabe stoppen
 - Sie eine andere Passage festlegen
 - Sie das Einstellrad während der Pause drehen
- Die Loop-Funktion steht nicht zur Verfügung, wenn Sie ein Pad mit rot leuchtender Anzeige gedrückt haben und die Wiedergabe an einem Cue-Punkt begonnen hat.
- Manchmal erscheint beim Festlegen einer anderen Wiederholpassage die Anzeige „Impossible“ und die Passage kann nicht festgelegt werden. Stoppen Sie in einem solchen Fall die Wiedergabe, und legen Sie dann die Passage fest.

Sofortstart eines Titels (Hot Start)

Die Hot Start-Funktion ermöglicht eine Speicherung von bis zu 8 Titelanfängen. Beim Drücken des betreffenden Pads setzt die Wiedergabe dann unmittelbar ein. Beliebige 8 Titel können für diese Funktion ausgewählt werden.

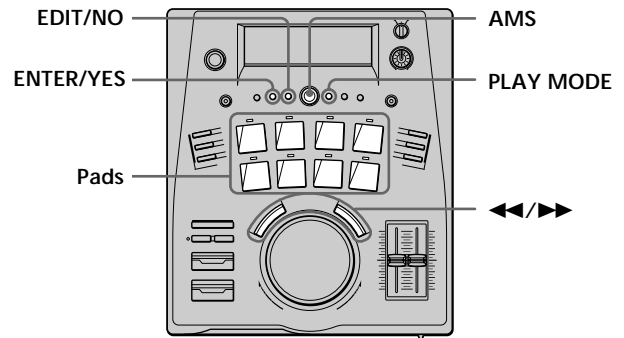

- 1 Drücken Sie im Stopppmodus die Taste EDIT/NO zweimal, so daß das Setup-Menü erscheint.
- 2 Wählen Sie mit dem AMS-Knopf die Anzeige „Hot start?“, und drücken Sie auf den Knopf. „/0/“ blinkt im Display.
- 3 Wählen Sie mit dem AMS-Knopf die Nummer des Titels, der für die Hot Start-Funktion vorgesehen werden soll, und drücken Sie auf den Knopf. Die gewählte Titelnummer hört auf zu blinken, und eine weitere „0“ erscheint. Dadurch wird angezeigt, daß noch ein weiterer Titel für die Hot Start-Funktion vorgesehen werden kann.
Bei einem Fehler Drücken Sie ◀◀ oder ▶▶ wiederholt, bis die Nummer des unerwünschten Titels blinkt, ändern Sie dann die Nummer mit dem AMS-Knopf, und drücken Sie auf den Knopf.
- 4 Wiederholen Sie Schritt 3, um noch weitere Titel (bis zu 8) zu wählen. Wenn der 8te Titel gewählt worden ist, erscheint „Multi Full!“.
- 5 Drücken Sie ENTER/YES, um den Speicherbetrieb zu beenden. Die Anzeige „Complete!!“ bestätigt, daß die Hot Start-Einstellungen beendet sind.
- 6 Drücken Sie PLAY MODE wiederholt, bis „HOT START“ angezeigt wird. Während das Gerät nun die Titel den betreffenden Pads zuweist, erscheint „Memorizing“ und die Pad-Anzeigen blinken. Wenn Sie beispielsweise für Hot Start „/2 → 8 → 5/“ eingegeben haben:
 - Titel 2 wird Pad 1 zugewiesen
 - Titel 8 wird Pad 2 zugewiesen
 - Titel 5 wird Pad 3 zugewiesen
 Die Anzeigen über den betreffenden Pads leuchten rot auf.

- 7** Drücken Sie das Pad des Titels, den Sie mit der Hot Start-Funktion starten wollen.
Die Wiedergabe des Titels setzt sofort ein.

Zum Zurückschalten auf normale Wiedergabe

Drücken Sie PLAY MODE wiederholt, bis die Anzeige „HOT START“ erlischt.

☼ Auch mit der PLAY/PAUSE-Taste kann die Wiedergabe der Hot Start-Titel unmittelbar gestartet werden.

Wenn Sie die PLAY/PAUSE-Taste im Stoppmodus drücken, beginnt sofort die Wiedergabe der Hot Start-Titel in der programmierten Reihenfolge.

☼ Auch nach dem Abschalten der Hot Start-Funktion bleiben die Hot Start-Titel gespeichert.

Wenn Sie PLAY MODE wiederholt drücken, bis die Anzeige „HOT START“ erscheint, stehen Ihnen die Hot Start-Titel erneut für die sofortige Wiedergabe zur Verfügung.

☼ Bei einer beispielbaren MD stehen Ihnen die Hot Start-Titel auch nach dem Auswerfen der MD noch zur Verfügung.

Wenn Sie eine beispielbare MD verwenden, werden beim Auswerfen der MD die Hot Start-Titel im TOC (Table of Contents, Inhaltsverzeichnis) der MD gespeichert. Die Titel stehen auch später jederzeit wieder zur Verfügung. Beim nächsten Einlegen der MD brauchen Sie hierzu lediglich PLAY MODE wiederholt zu drücken, bis die Anzeige „HOT START“ erscheint.

Bei vorbespielten MDs werden dagegen die Hot Start-Titel beim Auswerfen der MD gelöscht.

Hinweise

- Bei der Hot Start-Wiedergabe stehen weder die ◀▶-Tasten noch die Loop-Funktionen zur Verfügung. Außerdem funktioniert auch das Einstellrad während der Pause nicht.
- Beim Editieren eines Titels werden die Hot Start-Einstellungen gelöscht.

Zum Überprüfen der programmierten Hot Start-Titel

Drücken Sie DISPLAY wiederholt, während „HOT START“ angezeigt wird.

Die Hot Start-Titel erscheinen dann in der programmierten Reihenfolge.

Beispiel: „/3 → 5 → 8 → 1 → 2/“

Ändern der Hot Start-Titelprogrammierung

Vor dem Wiedergabestart können Sie die Hot Start-Titelprogrammierung wie folgt ändern:

Änderung		Bedienung*
Löschen	eines Titels	Die Schritte 1 und 2 ausführen, dann ◀▶ drücken, bis der unerwünschte Titel blinkt, und EDIT/NO drücken.
	aller Titel	Die Schritte 1 und 2 ausführen, dann EDIT/NO wiederholt drücken.
Hinzufügen eines Titels	am Anfang	① Die Schritte 1 und 2 ausführen, dann ◀◀ drücken, bis „0“ vor dem ersten Titel blinkt. ② Die Schritte 3 bis 5 ausführen.
	in der Mitte	① Die Schritte 1 und 2 ausführen, dann ◀▶ drücken, bis der Titel, hinter den der neue Titel angefügt werden soll, blinkt. ② AMS drücken, so daß „0“ blinkt. ③ Die Schritte 3 bis 5 ausführen.
	am Ende	① Die Schritte 1 und 2 ausführen, dann ▶▶ drücken, so daß „0“ hinter dem letzten Titel blinkt. ② Die Schritte 3 bis 5 ausführen.
Ändern eines Titels		① Die Schritte 1 und 2 ausführen, dann ◀▶ wiederholt drücken, bis der zu ändernde Titel blinkt. ② Die Schritte 3 bis 5 ausführen.

* Einzelheiten zu den Schritten 1 und 2 und den Schritten 3 bis 5 finden Sie im Abschnitt „Sofortstart eines Titels (Hot Start)“.

Zusätzliche Wiedergabefunktionen

Im folgenden Abschnitt werden die Anzeigen im Display sowie der Wiederholbetrieb, der Programmbetrieb und die Resume Play-Funktion behandelt.

Die Anzeigen im Display

Im Display kann die Wiedergabe- oder Restzeit der MD oder des Titels angezeigt werden.

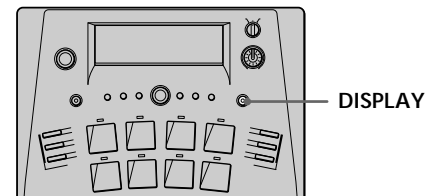

Anzeigen der Restzeit/gesamten Wiedergabezeit der MD

Drücken Sie im Stopmodus wiederholt die Taste DISPLAY.

Dabei wird die Anzeige in der folgenden Reihenfolge umgeschaltet:

Restzeit (restliche Aufnahmezeit)

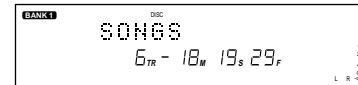

Drücken

Gesamte Wiedergabezeit

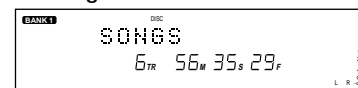

Drücken

Programm- oder Hot Start-Einstellungen und Gesamtspielzeit
(nur im Programm- und Hot Start-Wiedergabemodus)

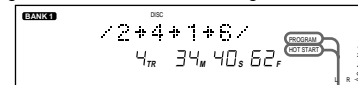

(Momentaner Wiedergabemodus leuchtet)

Anzeigen der Restzeit/verstrichenen Zeit des Titels

Drücken Sie im Wiedergabemodus wiederholt die Taste DISPLAY.

Dabei ändert sich die Anzeige in der folgenden Reihenfolge:

Restspielzeit

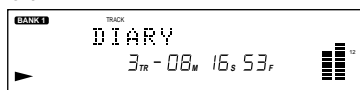

Drücken

Verstrichene Spielzeit

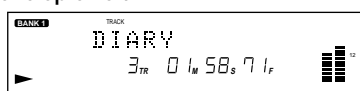

Drücken

Programm- oder Hot Start-Einstellungen und Gesamtspielzeit (nur im Programm- und Hot Start-Wiedergabemodus)

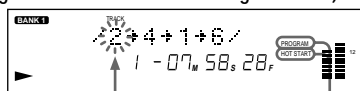

Die Nummer des momentan wiedergegebenen Titels blinkt

(Momentaner Wiedergabemodus leuchtet)

Drücken

Wenn die Spielzeit des Titels während der Wiedergabe blinkt

Die Restzeit ist kürzer als 10 Sekunden.

☼ Disc- und Titelnamen

Wenn sich das Gerät im Stoppmodus befindet, wird der Discname angezeigt. Im Wiedergabebetrieb wird dagegen der Name des momentanen Titels angezeigt. Wenn die MD bzw. der Titel keinen Namen enthält, erscheint „No Name“.

Wiederholspielbetrieb (Repeat)

Sie können wahlweise die ganze MD oder einen einzelnen Titel wiederholt abspielen. Außerdem kann der Wiederholmodus auch in anderen Wiedergabebetriebsarten wie im Programmbetrieb und Hot Start-Betrieb eingesetzt werden.

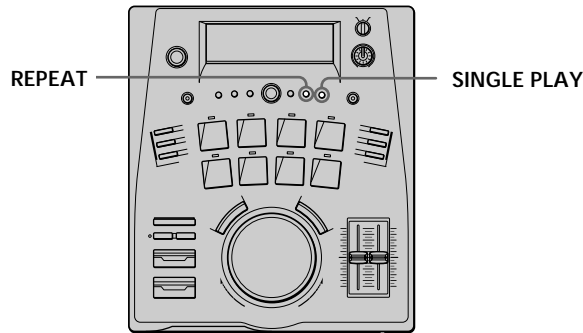

Wiederholen der ganzen MD

Drücken Sie REPEAT.

„REPEAT“ leuchtet auf, und die Titel werden wie folgt wiederholt.

Wiedergabemodus	Wiederholte Titel
Normale Wiedergabe (auf Seite 11)	Alle Titel in chronologischer Reihenfolge
Hot Start-Wiedergabe (auf Seite 16)	Die Hot Start-Titel in programmierter Reihenfolge.
Programm-Wiedergabe (auf Seite 20)	Die Titel in der programmierten Reihenfolge

Zum Abschalten des Wiederholspielbetriebs

Drücken Sie REPEAT, so daß „REPEAT“ erlischt.

Wiederholen eines einzelnen Titels

Einen einzelnen Titel können Sie auch wiederholt abspielen lassen, wenn das Gerät in den Programm- oder Hot Start-Wiedergabemodus geschaltet ist.

1 Drücken Sie REPEAT.

„REPEAT“ erscheint im Display.

2 Wenn der Titel wiedergegeben wird, den Sie wiederholen wollen, drücken Sie SINGLE PLAY.

„REPEAT 1“ erscheint im Display.

Zum Abschalten des Einzeltitel-Wiederholbetriebs

Drücken Sie REPEAT, so daß „REPEAT“ erlischt. Drücken Sie dann SINGLE PLAY, so daß „1“ erlischt.

☼ Wenn im Schritt 2 bei gestoppter Wiedergabe durch Drücken von SINGLE PLAY auf „REPEAT 1“ geschaltet wird. In diesem Fall wird der nächste Titel wiederholt.

Wiedergabe in programmierter Reihenfolge (Program)

Bis zu 25 Titel können in beliebiger Reihenfolge programmiert werden.

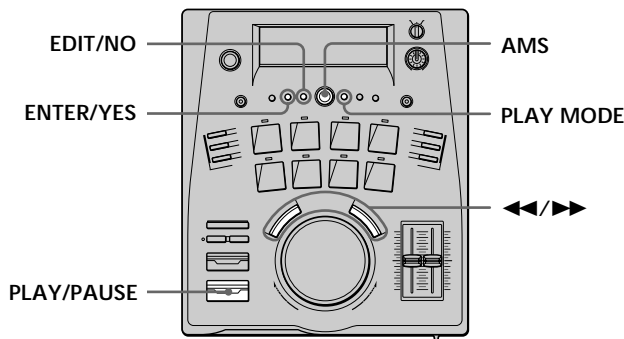

Zusätzliche Wiedergabefunktionen

- 1 Drücken Sie im Stoppmodus EDIT/NO zweimal, so daß das Setup-Menü erscheint.
- 2 Drehen Sie den AMS-Knopf, so daß „Program ?“ erscheint, und drücken Sie auf den Knopf. „/0/“ blinkt im Display.
- 3 Wählen Sie mit dem AMS-Knopf die Nummer des zu programmierenden Titels, und drücken Sie auf den Knopf.
Die gewählte Nummer hört auf zu blinken, und eine weitere „0“ erscheint. Dadurch wird angezeigt, daß das Gerät zum Programmieren eines weiteren Titels bereit ist.
Bei einem Fehler
Drücken Sie ◀◀ oder ▶▶ wiederholt, bis die zu korrigierende Titelnummer blinkt, ändern Sie dann die Nummer mit dem AMS-Knopf, und drücken Sie auf den Knopf.
- 4 Wiederholen Sie Schritt 3, um noch weitere Titel (bis zu 25) zu programmieren.
Wenn Sie 25 Titel programmiert haben, erscheint „ProgramFull“. Die jeweils neu programmierten Titel werden an der Stelle der blinkenden „0“ angefügt. Beim Programmieren der Titel zeigt das Display jeweils auch die Gesamtspielzeit des Programms an.
- 5 Drücken Sie ENTER/YES, um den Programmiervorgang zu beenden.
Die Anzeige „Complete!“ bestätigt, daß der Programmiervorgang beendet ist.
- 6 Drücken Sie PLAY MODE wiederholt, bis „PROGRAM“ angezeigt wird.
Die Titel werden den betreffenden Pads zugewiesen. Wenn Sie beispielsweise die Titelabfolge „/2 → 8 → 5/“ programmiert haben:
 - Titel 2 wird Pad 1 zugewiesen
 - Titel 8 wird Pad 2 zugewiesen
 - Titel 5 wird Pad 3 zugewiesen

7 Drücken Sie PLAY/PAUSE.

Die Titel werden in der programmierten Reihenfolge wiedergegeben.

Zum Zurückschalten auf normalen Wiedergabebetrieb

Drücken Sie PLAY MODE wiederholt, bis „PROGRAM“ erlischt.

☼ Auch durch Drücken der Pads können Sie das Titelprogramm wiedergeben

Dabei beginnt die Wiedergabe am gewählten Titel und wird dann in der programmierten Reihenfolge fortgesetzt. Wenn Sie mehr als 8 Titel programmiert haben, können Sie mit BANK die Titelgruppe wählen, bevor Sie ein Pad drücken.

☼ Auch nach dem Abschalten des Programmbetriebs bleibt das Titelprogramm gespeichert

Dasselbe Programm können Sie erneut wiedergeben, indem Sie PLAY MODE wiederholt drücken, bis „PROGRAM“ erscheint.

☼ Bei Verwendung einer beispielbaren MD bleibt das Titelprogramm auch nach dem Herausnehmen der MD gespeichert

Wenn Sie eine beispielbare MD verwenden, wird das Titelprogramm beim Auswerfen der MD im TOC (Table of Contents, Inhaltsverzeichnis) der MD gespeichert. Das Titelprogramm steht somit auch später jederzeit wieder zur Verfügung. Sie brauchen lediglich PLAY MODE wiederholt zu drücken, bis „PROGRAM“ erscheint.

Bei vorbespielten MDs wird das Titelprogramm dagegen beim Auswerfen der MD gelöscht.

Hinweise

- Beim Editieren von Titeln wird das Titelprogramm gelöscht.
- Während der Programm-Wiedergabe können keine Cue-Punkte definiert werden.

Zum Überprüfen des Titelprogramm

Drücken Sie DISPLAY wiederholt, während „PROGRAM“ angezeigt wird.

Die Titel werden dann in der programmierten Reihenfolge im DISPLAY angezeigt.

Beispiel: „/3 → 5 → 8 → 1 → 2/“

Ändern des Titelprogramms

Vor dem Wiedergabestart können Sie das Titelprogramm wie folgt ändern.

Änderung		Bedienung *
Löschen	eines Titels	Die Schritte 1 und 2 ausführen, dann ◀▶ drücken, bis der unerwünschte Titel blinkt und EDIT/NO drücken.
	aller Titel	Die Schritte 1 und 2 ausführen, dann EDIT/NO wiederholt drücken.
Hinzufügen eines Titels	am Anfang	① Die Schritte 1 und 2 ausführen, dann ◀ drücken, bis „0“ vor dem ersten Titel blinkt. ② Die Schritte 3 bis 5 ausführen.
	in der Mitte	① Die Schritte 1 und 2 ausführen, dann ◀▶ drücken, bis der Titel, hinter den ein neuer Titel eingefügt werden soll, blinkt. ② AMS drücken, so daß „0“ blinkt. ③ Die Schritte 3 bis 5 ausführen.
	am Ende	① Die Schritte 1 und 2 ausführen, dann ▶▶ drücken, so daß „0“ hinter dem letzten Titel blinkt. ② Die Schritte 3 bis 5 ausführen.
Ändern eines Titels		① Die Schritte 1 und 2 ausführen, dann ◀▶ wiederholt drücken, bis der unerwünschte Titel blinkt. ② Die Schritte 3 bis 5 ausführen.

* Einzelheiten zu den Schritten 1 und 2 und zu den Schritten 3 bis 5 finden Sie im Abschnitt „Wiedergabe in programmierter Reihenfolge (Program)“.

Fortsetzen der Wiedergabe an derselben Stelle nach dem Stoppen (Resume Play)

Mit der Resume Play-Funktion können Sie den Punkt speichern, an dem Sie die Wiedergabe gestoppt haben. Beim nächsten Drücken von PLAY/PAUSE wird die Wiedergabe dann an diesem Punkt fortgesetzt.

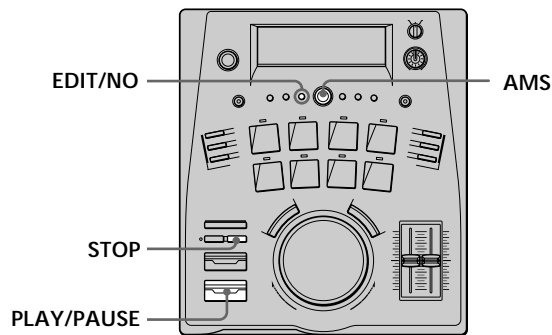

- 1 Drücken Sie EDIT/NO zweimal, so daß das Setup-Menü erscheint.
- 2 Wählen Sie mit dem AMS-Knopf die Anzeige „Resume“, und drücken Sie auf den Knopf. Die Anzeige beginnt zu blinken.
- 3 Wählen Sie mit dem AMS-Knopf die Anzeige „Resume Play“, und drücken Sie auf den Knopf.
- 4 Drücken Sie EDIT/NO, um das Setup-Menü zu verlassen. Die Resume Play-Funktion ist damit aktiviert.
- 5 Stoppen Sie die Wiedergabe durch Drücken von STOP.
- 6 Drücken Sie PLAY/PAUSE. Die Wiedergabe wird an dem Punkt fortgesetzt, an dem sie in Schritt 5 gestoppt wurde.

Zum Abschalten der Resume Play-Funktion

Wählen Sie mit dem AMS-Knopf im Schritt 3 die Anzeige „Resume Off“, drücken Sie auf den Knopf, und fahren Sie mit Schritt 4 fort.

Hinweis

In folgenden Fällen wird der gespeicherte Punkt gelöscht:

- Beim Auswerfen der MD
- Beim Drücken von PLAY MODE

Aufnahmen auf die MD

Im folgenden Abschnitt wird das Aufnahmeverfahren behandelt.

Hinweise zum Aufnehmen

Wenn „Protected“ und „C11“ im Display erscheint

In diesem Fall ist der Schreibschutz der MD aktiviert. Vor dem Aufnehmen müssen Sie die Lamelle an der Cassette schließen (siehe „Schreibschutz der MD“ auf Seite 24).

Wenn „Din Unlock“ und „C71“ im Display erscheint

- Die mit dem INPUT-Schalter gewählte digitale Zuspieldquelle ist nicht richtig angeschlossen. Schließen Sie die Zuspieldquelle richtig an.
- Die Zuspieldquelle ist nicht eingeschaltet. Schalten Sie sie ein.

Die beim Aufnehmen erzeugten Titelnummern hängen wie folgt von den Menüeinstellungen und der Zuspieldquelle ab:

- Wenn beim Überspielen einer CD oder MD der INPUT-Schalter dieses Geräts auf „OPT“ oder „COAX“ steht, werden die Titelnummern der Zuspieldquelle automatisch übernommen. In den folgenden Fällen kann es jedoch vorkommen, daß beim Überspielen zwei Titel zu einem zusammengefügt werden:
 - Wenn derselbe Titel mehrmals aufgenommen wird (mit der Einzeltitel-Wiederholspielfunktion).
 - Wenn zwei oder mehr Titel mit derselben Titelnummer (von unterschiedlichen MDs bzw. CDs) nacheinander überspielt werden.
 - Wenn die überspielten Titel kürzer als vier Sekunden sind.
- Bei einigen CD-Spielern (sowohl Multidisc-als auch Einzeldisc-Geräte) werden die Titelnummern nicht automatisch übernommen, selbst wenn INPUT auf „OPT“ oder „COAX“ steht. Setzen Sie in einem solchen Fall die Titelnummern manuell mit der Divide-Funktion (siehe „Unterteilen eines Titels“ auf Seite 28).
- In folgenden Fällen teilt das Gerät der Aufnahme nur eine einzige Titelnummer zu: der „L.Sync“-Parameter im Setup-Menü ist auf „L.Sync Off“ gesetzt und INPUT steht auf „ANLG“; beim Aufnehmen eines Satellitenprogramms oder beim Aufnehmen von einem DAT-Deck steht INPUT auf „OPT“ oder „COAX“.
- Wenn das Gerät Titelnummern automatisch setzen soll, stellen Sie in folgenden Fällen den „L.Sync“-Parameter im Setup-Menü auf „L.Sync On“: Wenn der INPUT-Schalter auf „ANLG“ steht oder wenn beim Aufnehmen eines Satellitenprogramms oder eines DAT-Wiedergabesignals der INPUT-Schalter auf „OPT“ oder „COAX“ steht. (Siehe „Automatisches Setzen einer Titelnummer“ auf Seite 24.)
- Wenn beim Aufnehmen eines Satellitenprogramms oder eines DAT-Wiedergabesignals der INPUT-Schalter auf „OPT“ oder „COAX“ steht und sich die Abtastfrequenz des Signals ändert, setzt das Gerät automatisch eine neue Titelnummer (unabhängig von der Einstellung des Setup-Menüparameters „L.Sync“).

☞ Während der Wiedergabe oder Aufnahme können Sie manuell an jeder beliebigen Stelle eine Titelnummer setzen. Einzelheiten finden Sie unter „Setzen von Titelnummern während der Aufnahme“ auf Seite 24 und „Unterteilen eines Titels“ auf Seite 28.

Wenn „TOC Writing“ im Display blinkt

In diesem Fall wird der TOC (Table of Contents, Inhaltsverzeichnis) der MD gerade aktualisiert. Schalten Sie dann das Gerät nicht am Netzschalter (Ⓢ) aus, trennen Sie das Netzkabel nicht ab, und bewegen Sie das Gerät nicht, da sonst die vorausgegangene Aufzeichnung verloren gehen kann. Erst nach der Aktualisierung des Inhaltsverzeichnisses darf der Netzschalter (Ⓢ) ausgeschaltet oder das Netzkabel abgetrennt werden.

Das Gerät arbeitet mit dem Kopierschutzsystem „Serial Copy Management System“

Dieses System unterbindet ein wiederholtes digitales Kopieren. Eine digital bespielte MD kann über die Digitalausgänge dieses Geräts nicht nochmals auf ein anderes Digitalgerät (MD-Recorder, DAT-Deck) kopiert werden (siehe Seite 41).

Aufnehmen auf die MD

Die Signale verschiedener Zuspieldquellen (beispielsweise CD-Spieler) können auf die MD aufgenommen werden. Vergewissern Sie sich zunächst, daß die Geräte richtig entsprechend den Angaben von Seite 5 angeschlossen sind.

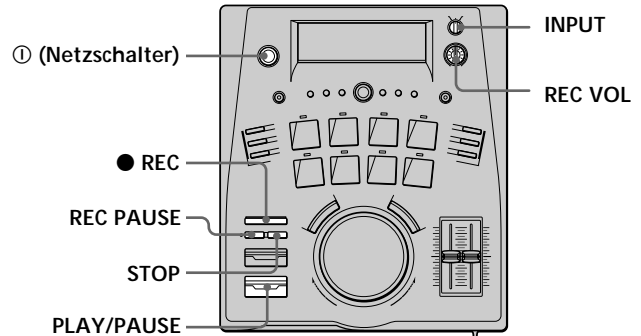

- 1 Schalten Sie die Zuspieldquelle ein.
- 2 Drücken Sie Ⓢ an diesem Gerät, um es einzuschalten. Das Display leuchtet auf.
- 3 Legen Sie eine bespielbare MD ein.

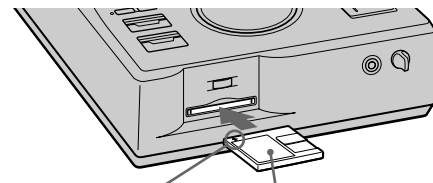

In Pfeilrichtung einschieben Aufkleber nach oben

- 4 Wählen Sie mit INPUT die aufzunehmende Zuspieldquelle.

Anschluß der Zuspieldquelle	Einstellung von INPUT
DIGITAL OPTICAL IN	OPT
DIGITAL COAXIAL IN	COAX
LINE (ANALOG) IN	ANLG

- 5 Drücken Sie ● REC. Das Gerät schaltet auf Aufnahme-Pause, und die Anzeige neben REC PAUSE beginnt zu blinken (das Gerät befindet sich in Aufnahme-Bereitschaft).

(Bitte wenden)

Aufnehmen auf die MD

- 6** Stellen Sie den Aufnahmepegel ein.
- Wenn die Zuspieldquelle an den LINE (ANALOG) IN-Buchsen angeschlossen ist:
 - ① Geben Sie die lauteste Passage (die Passage mit dem höchsten Wiedergabepegel) der Zuspieldquelle wieder.
 - ② Stellen Sie REC VOL so ein, daß die Pegelmeter im Display bis 0 dB (aber nicht höher) aufleuchten.
 - Wenn die Zuspieldquelle an der DIGITAL-Buchse angeschlossen ist:
Der Aufnahmepegel braucht nicht eingestellt zu werden (fahren Sie mit Schritt 7 fort).
- 7** Drücken Sie REC PAUSE oder PLAY/PAUSE, um die Aufnahme zu starten.
- 8** Starten Sie die Wiedergabe der Zuspieldquelle.

Zum Stoppen der Aufnahme

Drücken Sie STOP.

Schalten Sie die Stromversorgung nicht unmittelbar nach der Aufnahme aus

Ansonsten wird der TOC (Table of Contents, Inhaltsverzeichnis) der MD nicht aktualisiert und die Aufnahme ist nicht gesichert. Zum Aktualisieren des TOC muß die MD ausgeworfen oder ENTER/YES gedrückt werden. Während der Aktualisierung blinkt „TOC Writing“ im Display. Erst wenn „TOC Writing“ aufgehört hat zu blinken, darf der Netzschalter (ⓐ) ausgeschaltet oder das Netzkabel abgetrennt werden.

Funktion	Bedienung
Aufnahme-Pause	PLAY/PAUSE oder REC PAUSE drücken. Zum Fortsetzen der Aufnahme PLAY/PAUSE oder REC PAUSE erneut drücken.
Auswerfen der MD	≡ EJECT drücken. Während der Aufnahme kann die MD nicht ausgeworfen werden.

* Wenn während der Aufnahme auf Pause geschaltet wird, ändert sich die Titelnummer. Wird beispielsweise beim Aufnehmen von Titel 4 auf Pause geschaltet, erhält man beim Fortsetzen der Aufnahme die Titelnummer 5.

Schreibschutz der MD

Zum Aktivieren des Schreibschutzes schieben Sie die Lamelle der MD in Pfeilrichtung, so daß die Vertiefung offen ist. Wenn Sie wieder aufnehmen wollen, schließen Sie die Lamelle.

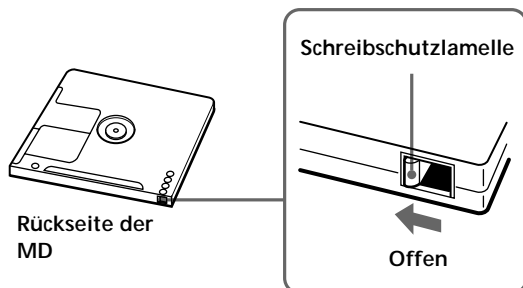

Setzen von Titelnummern während der Aufnahme

Titelnummern können wahlweise manuell oder automatisch gesetzt werden. Die Titelnummern ermöglichen nicht nur ein schnelles Ansteuern der gewünschten Stelle mit dem AMS-Knopf, sie sind auch eine Voraussetzung für nachträgliche Editiervorgänge.

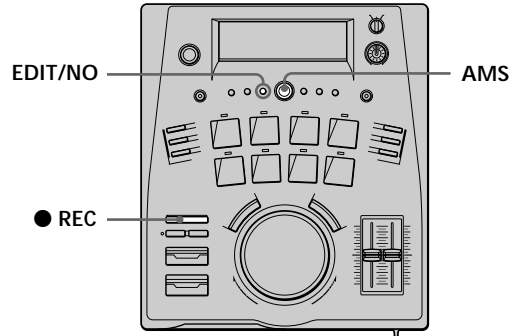

Manuelles Setzen einer Titelnummer

Während der Aufnahme können Sie an jeder beliebigen Stelle manuell eine Titelnummer setzen.

Drücken Sie während der Aufnahme an der Stelle, an der Sie eine Titelnummer setzen wollen, die Taste ● REC.

Automatisches Setzen einer Titelnummer

Das automatische Setzen von Titelnummern hängt wie folgt von der Aufnahmequelle und der Anschlußart ab.

- Wenn beim Überspielen einer CD oder MD der INPUT-Schalter auf DIGITAL steht:
Die Titelnummern werden automatisch gesetzt. Bei einigen CD-Spielern (sowohl Multidisc- als auch Einzeldisc-Geräte) arbeitet die automatische Setzfunktion jedoch manchmal nicht einwandfrei.
- In allen anderen Fällen:
Wenn im Setup-Menü der Parameter „L.Sync“ auf „L.Sync On“ gesetzt ist, zeichnet das Gerät eine Titelnummer auf, sobald das Eingangssignal nach einer niederpegeligen Passage einen bestimmten Schwellpegel überschreitet. Ist „L.Sync“ im Setup-Menü auf „L.Sync Off“ gesetzt, zeichnet das Gerät nur beim Starten der Aufnahme eine Titelnummer auf. Im weiteren Verlauf der Aufnahme werden dann keine Titelnummern mehr gesetzt.

Einstellen von „L.Sync“ im Setup-Menü

- 1 Drücken Sie im Stopp-, Aufnahme- oder Pausenmodus EDIT/NO zweimal, so daß das Setup-Menü erscheint.
- 2 Wählen Sie mit dem AMS-Knopf die Anzeige „L.Sync“, und drücken Sie auf den Knopf.
- 3 Wählen Sie mit dem AMS-Knopf die Anzeige „L.Sync On“ oder „L.Sync Off“, und drücken Sie auf den Knopf.
Bei Wahl von „L.Sync On“ leuchtet die L.SYNC-Anzeige auf.
- 4 Drücken Sie EDIT/NO.

☞ Wenn „L.Sync On“ gewählt ist, können Sie im Setup-Menü auf den Titelnummern-Setzvorgang Einfluß nehmen. Wenn „L.Sync On“ im Setup-Menü gewählt ist und der Eingangssignalpegel für eine gewisse Zeit unter dem Schwellpegel liegt, wertet das Gerät den nächsten Pegelanstieg als neuen Titel und setzt automatisch eine Titelnummer. Im Setup-Menü können Sie auf die folgenden Vorgänge Einfluß nehmen:

- Der Schwellpegel des Eingangssignals kann variiert werden.
- Die Zeitspanne, die das Eingangssignal unter dem Schwellpegel liegen muß, kann variiert werden.
- Die Zeitverzögerung, mit der das Gerät nach Erkennen eines neuen Titels eine neue Titelnummer setzt, kann variiert werden.

- 1 Drücken Sie im Stopp-, Aufnahme- oder Aufnahme-Pausenmodus EDIT/NO zweimal, so daß das Setup-Menü erscheint.
- 2 Wählen Sie mit dem AMS-Knopf eine der folgenden Optionen, und drücken Sie auf den Knopf:
 - Zum Ändern des Schwellpegel: LS (T)*
 - Zum Ändern der Zeitspanne, die das Eingangssignal unter dem Schwellpegel liegen muß: LS (W)
 - Zum Ändern der Zeitverzögerung, mit der das Gerät nach Erkennen eines neuen Titels eine neue Titelnummer setzt: LS (O)*
- 3 Stellen Sie mit dem AMS-Knopf (* oder das Einstellrad) den gewünschten Wert ein, und drücken Sie auf den Knopf.
- 4 Drücken Sie EDIT/NO.

Die Einstellbereiche sind wie folgt (die werksseitigen Voreinstellungen stehen in Klammern):

LS (T): -72 dB bis -0 dB in 2-dB-Schritten (-50 dB)

LS (W): 0s bis 9,5s in 0,5s-Schritten (1,5s)

LS (O): 0s00f bis 9s85f in 1f-Schritten (2s00f)

Wenn für LS (O) ein negativer Wert (-) eingestellt wird, erfolgt die Zeitählung ab der Erkennungsstelle eines neuen Titels in Rückwärtsrichtung.

Aufnahme bei gleichzeitiger Wiedergabe (Backtrack Recording)

Während Sie eine MD mit diesem Gerät wiedergeben, können Sie gleichzeitig ein Signal (von einer CD usw.) aufnehmen. Außerdem können Sie das MD-Wiedergabesignal auch mit Hilfe eines Mixers mit dem Signal eines anderen Geräts mischen und auf dieselbe MD wieder aufnehmen. Die Aufnahme erfolgt dabei auf eine leere Passage der MD.

Vergewissern Sie sich, daß die Zuspieldquelle angeschlossen und der INPUT-Schalter richtig eingestellt ist, bevor Sie die folgenden Schritte ausführen. Einzelheiten zum Anschluß finden Sie auf Seite 5 und Einzelheiten zum INPUT-Schalter auf Seite 23.

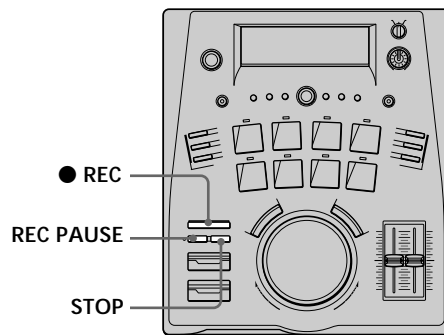

- 1 Drücken Sie ● REC während der Wiedergabe oder Pause.
BACK TRACK RECORDING und eine Disc-Anzeige leuchten auf. Das Gerät befindet sich dann in Aufnahme-Bereitschaft, und die Anzeige neben REC PAUSE beginnt zu blinken (die Aufnahme beginnt jedoch noch nicht).
- 2 Drücken Sie REC PAUSE, um die Aufnahme zu starten.
Die Disc-Anzeige dreht sich während der Aufnahme.
- 3 Geben Sie die Zuspieldquelle wieder.

Zum Stoppen der Aufnahme

Drücken Sie STOP.

Während nun die Aufzeichnung auf die MD gesichert wird, blinken BACK TRACK RECORDING und die Disc-Anzeige. Wenn der Sicherungsvorgang beendet ist, stoppt der Betrieb. Dabei wird eine neue Titelnummer erzeugt.

Unmittelbar nach der Aufnahme darf die Stromversorgung nicht unterbrochen werden

Ansonsten wird der TOC (Table of Contents, Inhaltsverzeichnis) der MD nicht aktualisiert und die Aufnahme ist nicht gesichert. Zum Aktualisieren des TOC muß die MD ausgeworfen oder ENTER/YES gedrückt werden. Während der Aktualisierung blinkt „TOC Writing“ im Display. Erst wenn „TOC Writing“ aufgehört hat zu blinken, darf der Netzschalter (Ⓛ) ausgeschaltet oder das Netzkabel abgetrennt werden.

(Bitte wenden)

Aufnahme bei gleichzeitiger Wiedergabe (Backtrack Recording)

Wenn die BACK TRACK RECORDING-Anzeige während der Aufnahme zu blinken beginnt

Nehmen Sie in diesem Fall keine Bedienung an den Pads, am Einstellrad und an den Bedienungselementen der Loop-Funktion vor, da sonst die Aufnahme möglicherweise stoppt. Auch nachdem die Anzeige von Blinken zu Dauerleuchten übergegangen ist, sollten Sie sicherheitshalber noch einige Sekunden abwarten, bevor Sie die Pads, das Einstellrad oder die Loop-Tasten bedienen.

Hinweise

- Bei der Backtrack-Aufnahme kann der Aufnahmeton nicht mitgehört werden.
- Beim Aufnehmen einer analogen Quelle kann der Aufnahmepegel mit REC VOL eingestellt werden, der Ton ist jedoch nicht zu hören.
- Bei der Backtrack-Aufnahme zeigt das Pegelmeter im Display den Wiedergabepegel (nicht den Aufnahmepegel) an.
- Eine wiederholte Verwendung der Loop-Funktion und wiederholte Betätigungen der Pads oder des Einstellrades können dazu führen, daß die Aufnahme stoppt.
- Während der Backtrack-Aufnahme können keine Titelnummern gesetzt werden.
- Während der Backtrack-Aufnahme arbeiten die ◀◀/▶▶-Tasten nicht.
- Mit REC PAUSE kann die Backtrack-Aufnahme nicht gestoppt werden. Drücken Sie STOP, wenn Sie die Backtrack-Aufnahme stoppen wollen.
- Wenn während der Backtrack-Aufnahme der INPUT-Schalter umgestellt wird, stoppt die Aufnahme.

Editieren einer bespielten MD

Im folgenden werden die verschiedenen Editiermöglichkeiten einer bespielten MD behandelt.

Hinweise zum Editieren

Mit den Editierfunktionen können Sie nachträglich Titel unterteilen (um beispielsweise direkt auf einen bestimmten Punkt zugreifen zu können) oder zwei Titel zu einem Titel zusammenfügen. Außerdem können Sie bestimmte Titel löschen und der MD oder den Titeln Namen zuteilen.

Wenn „Protected“ und „C11“ im Display erscheint

In diesem Fall ist kein Editieren möglich, da die MD schreibgeschützt ist. Bevor Sie die MD editieren, müssen Sie die Schreibschutzlamelle schließen.

Nach dem Editieren blinkt „TOC“ im Display

Werfen Sie dann die MD aus oder drücken Sie ENTER/YES. „TOC“ und „TOC Writing“ blinken dann im Display, und die Editierinformationen werden auf die MD geschrieben. Während „TOC“ und „TOC Writing“ blinken darf das Gerät nicht am Netzschalter (Ⓢ) ausgeschaltet, das Netzkabel nicht abgetrennt und das Gerät nicht bewegt werden, da sonst die Informationen nicht richtig aufgezeichnet werden.

Unterteilen eines Titels (Divide)

Ein bereits auf der MD existierender Titel kann nachträglich unterteilt werden. Dies ist beispielsweise dann nützlich, wenn beim Aufnehmen einer Analogquelle mehrere Titel der Quelle als ein einzelner Titel aufgezeichnet wurden oder wenn Sie direkt auf einen Punkt in der Mitte eines Titels zugreifen wollen. Beim Unterteilen eines Titels erhöht sich die Gesamtanzahl der Titel um eins, und alle nachfolgenden Titel werden neu nummeriert.

Beispiel: Titel 2 wird unterteilt, so daß die Teile B und C eigene Titelnummern erhalten.

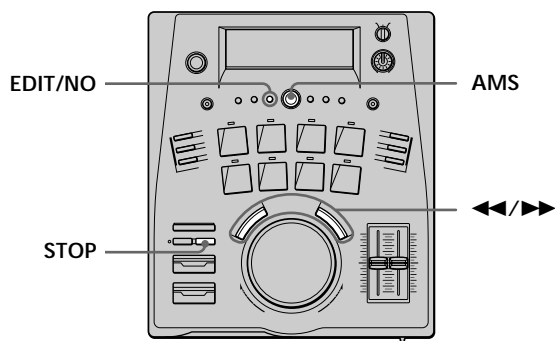
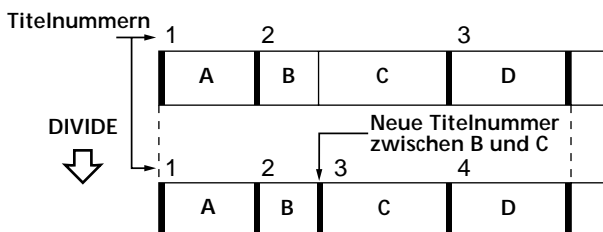

- 1 Drücken Sie im Stopp-, Wiedergabe- oder Pausenmodus EDIT/NO, um das Edit-Menü anzuzeigen.
- 2 Wählen Sie mit dem AMS-Knopf die Anzeige „Divide ?“, und drücken Sie auf den Knopf.
- 3 Wählen Sie mit dem AMS-Knopf die Nummer des Titels, der unterteilt werden soll. Die REHEARSAL-Anzeige leuchtet auf, und der gewählte Titel wird wiedergegeben.
- 4 Drücken Sie während der Wiedergabe des Titels den AMS-Knopf an dem Punkt, an dem der Titel unterteilt werden soll. „-Rehearsal-“ erscheint, und eine kurze, an der Unterteilungsstelle beginnende Passage wird wiederholt wiedergegeben (Rehearsal-Wiedergabe).

- 5 Legen Sie während der Rehearsal-Wiedergabe mit dem AMS-Knopf die Unterteilungsstelle exakt fest. Die Rehearsal-Wiedergabe setzt immer an der aktuellen Unterteilungsstelle ein. Mit dem AMS-Knopf können Sie die Unterteilungsstelle auch in Minuten-, Sekunden- und Frames-Einheiten verschieben. Wählen Sie dabei die gewünschte Einheit mit ◀◀ oder ▶▶. Je nach der gewählten Einheit blinkt „F“ neben den Frame-Nummern, „S“ neben den Sekundenziffern oder „M“ neben den Minutenziffern.

- 6 Drücken Sie auf den AMS-Knopf, wenn die Unterteilungsstelle exakt festgelegt ist. „Complete!!“ erscheint einige Sekunden lang, und der Titel ist unterteilt. Die Wiedergabe beginnt am neu erzeugten Titel. Der neue Titel besitzt keinen Namen, selbst wenn für den ursprünglichen Titel ein Name vorhanden war.

Zum Abbrechen des Unterteilungsvorgangs, ohne ihn auszuführen

Drücken Sie EDIT/NO oder STOP.

💡 Die Unterteilung kann auch wieder rückgängig gemacht werden

Mit der Undo-Funktion können Sie die vorausgegangene Titelunterteilung wieder rückgängig machen (siehe Seite 35).

💡 Auch während der Aufnahme können Sie Titel unterteilen. Setzen Sie die Titelnummern wie auf Seite 24 behandelt.

💡 Die Länge und das Intervall der Rehearsal-Wiedergabe kann geändert werden

Führen Sie die folgenden Vorgänge im Setup-Menü aus:

- 1 Drücken Sie im Stopp-, Aufnahme- oder Aufnahme-Pausenmodus die EDIT/NO-Taste zweimal, so daß das Setup-Menü erscheint.
- 2 Wählen Sie mit dem AMS-Knopf eine der folgenden Optionen, und drücken Sie auf den Knopf.
 - Zum Ändern der Länge der Rehearsal-Wiedergabe: RH (L)*
 - Zum Ändern des Intervalls der Rehearsal-Wiedergabe: RH (I)
- 3 Stellen Sie mit dem AMS-Knopf (* oder das Einstellrad) den gewünschten Wert ein, und drücken Sie auf den Knopf.
- 4 Drücken Sie EDIT/NO, um das Setup-Menü zu verlassen. Die Einstellungen bleiben auch bei ausgeschaltetem Gerät gespeichert.

Die Einstellbereiche sind wie folgt (die werksseitigen Voreinstellungen stehen in Klammern):

RH (L): 0s00f bis 9s85f in 1f-Schritten (2s00f)

RH (I): 0s bis 8s in 0,5s-Schritten (1,0s)

Um die Einstellungen zu stornieren, drücken Sie EDIT/NO. Die Werte werden dann auf die werksseitigen Voreinstellungen zurückgesetzt.

Hinweis

Wenn „Impossible“ erscheint, kann der Titel nicht unterteilt werden. Dies ist durch das MD-System bedingt und tritt meist dann auf, wenn ein Titel bereits sehr häufig editiert wurde. Es handelt sich nicht um eine Störung.

Kombinieren von zwei Titeln (Combine)

Mit der Combine-Funktion können Sie zwei Titel zu einem Titel zusammenfassen. Die beiden Titel müssen nicht unbedingt aufeinanderfolgen. So können Sie beispielsweise aus mehreren Liedern oder Aufzeichnungsteilen ein Potpourri zusammenstellen, das eine eigenständige Titelnummer besitzt. Beim Kombinieren von Titeln verringert sich die Gesamtanzahl der Titel um eins, und die restlichen Titel werden neu nummeriert.

Beispiel: Kombinieren der Titel B und D

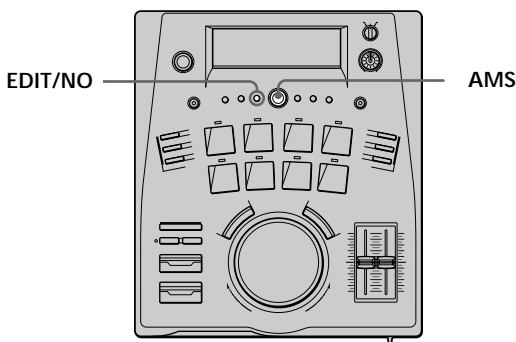
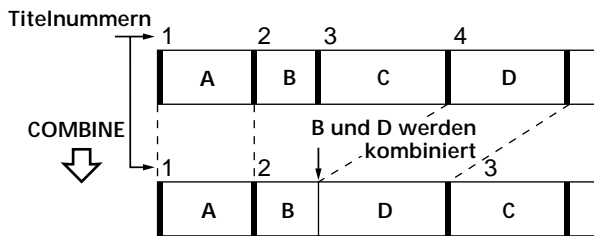

- 1 Drücken Sie im Stopp-, Wiedergabe- oder Pausenmodus die EDIT/NO-Taste, so daß das Edit-Menü erscheint.
- 2 Wählen Sie mit dem AMS-Knopf die Anzeige „Combine ?“, und drücken Sie auf den Knopf.
- 3 Wählen Sie mit dem AMS-Knopf den ersten Titel, und drücken Sie auf den Knopf.
Die Nummer des zweiten Titels beginnt zu blinken und die Schnittstelle zwischen den beiden Titel (d.h. das Ende des ersten und der Anfang des zweiten Titels) wird wiederholt wiedergegeben (Rehearsal-Wiedergabe).

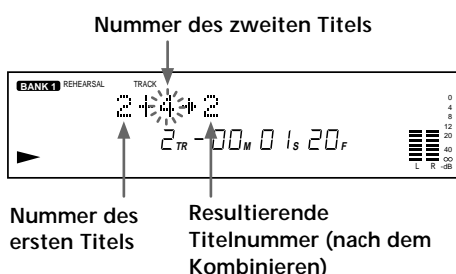

- 4 Wählen Sie mit dem AMS-Knopf die Nummer des zweiten Titels, und drücken Sie auf den Knopf. „Complete!“ erscheint einige Sekunden lang, und die Titel werden kombiniert.
Wenn für beide Titel Namen vorhanden waren, wird der Name des zweiten Titels ignoriert.

Zum Abbrechen des Kombiniervorgangs, ohne ihn auszuführen

Drücken Sie EDIT/NO oder STOP.

💡 Das Kombinieren kann auch wieder rückgängig gemacht werden
Mit der Undo-Funktion können Sie den vorausgegangenen Kombiniervorgang wieder rückgängig machen (siehe Seite 35).

💡 Die Länge und das Intervall der Rehearsal-Wiedergabe kann geändert werden
Im Setup-Menü können Sie die Länge und das Intervall der Rehearsal-Wiedergabe ändern (siehe Seite 28).

Hinweis

Wenn „Impossible“ erscheint, können die Titel nicht kombiniert werden. Dies ist durch das MD-System bedingt und tritt meist dann auf, wenn ein Titel bereits sehr häufig editiert wurde. Es handelt sich nicht um eine Störung.

Verschieben eines Titels (Move)

Mit der Move-Funktion können Sie einen Titel verschieben (d.h. die Nummer ändern). Nach dem Verschieben werden die betreffenden Titel neu nummeriert.

Beispiel: C wird vor Titel 2 verschoben

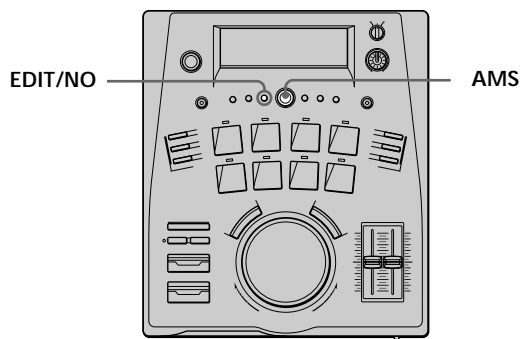
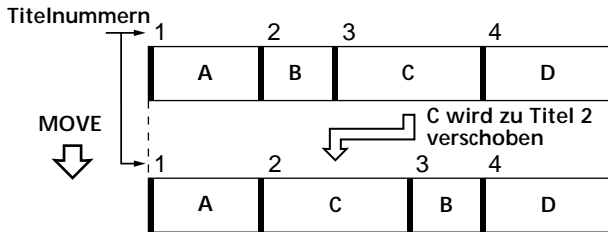

- Drücken Sie auf den AMS-Knopf, um die Wahl zu bestätigen.
„Complete!!“ erscheint einige Sekunden lang, und der Titel wird verschoben. Danach beginnt die Wiedergabe am Anfang des gerade verschobenen Titels.

Zum Abbrechen des Verschiebevorgangs, ohne ihn auszuführen

Drücken Sie EDIT/NO oder STOP.

- Das Verschieben kann wieder rückgängig gemacht werden. Mit der Undo-Funktion können Sie den vorausgegangenen Verschiebevorgang wieder rückgängig machen (siehe Seite 35).

- Drücken Sie im Stopp-, Wiedergabe- oder Pausenmodus die EDIT/NO-Taste, so daß das Edit-Menü erscheint.
- Wählen Sie mit dem AMS-Knopf die Anzeige „Move ?“, und drücken Sie auf den Knopf.
- Wählen Sie mit dem AMS-Knopf den Titel, den Sie verschieben wollen.
Die REHEARSAL-Anzeige leuchtet auf, und der gewählte Titel wird wiedergegeben.
- Drücken Sie auf den AMS-Knopf, um die Wahl zu bestätigen.
- Wählen Sie mit dem AMS-Knopf die Zielnummer des Verschiebevorgangs.

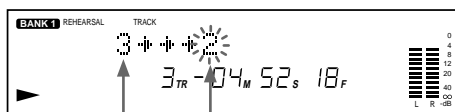

Nummer des zu verschiebenden Titels Ziel des Verschiebevorgangs

Löschen eines Titels (Erase)

Mit der Erase-Funktion können Sie einen bestimmten Titel wieder löschen. Die Anzahl der Titel verringert sich dabei um eins, und alle nachfolgenden Titel werden automatisch neu nummeriert.

Wenn Sie beispielsweise Titel 2 löschen, wird Titel 3 zu Titel 2.

(Wenn Sie mehr als einen Titel löschen, sollten Sie mit dem letzten Titel (d.h. mit der höchsten Titelnummer) beginnen. Sie verhindern dadurch, daß Sie bei der neuen Numerierung die Übersicht über die Titel, die Sie eigentlich löschen wollten, verlieren.)

Mit der Erase-Funktion können Sie einen aufgezeichneten Titel bequem wieder löschen. Im Gegensatz zu einer herkömmlichen Audiocassette ist es nicht erforderlich, zum Löschen eine erneute Aufnahme auszuführen.

Beispiel: Löschen von Titel B

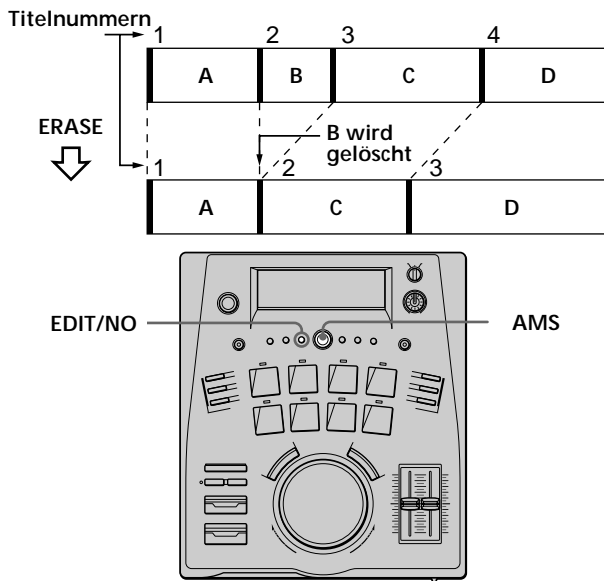

- 1 Drücken Sie im Stopp-, Wiedergabe- oder Pausenmodus die EDIT/NO-Taste, so daß das Edit-Menü erscheint.
- 2 Wählen Sie mit dem AMS-Knopf die Anzeige „Erase ?“, und drücken Sie auf den Knopf.
- 3 Wählen Sie mit dem AMS-Knopf die Nummer des zu löschenden Titels.
Die REHEARSAL-Anzeige leuchtet auf, und der gewählte Titel wird wiedergegeben.
- 4 Drücken Sie auf den AMS-Knopf, um die Wahl zu bestätigen.
„Complete!!“ erscheint einige Sekunden lang, und der Titel wird gelöscht. Anschließend beginnt die Wiedergabe an dem auf den gelöschten Titel folgenden Titel.
- 5 Wenn Sie noch weitere Titel löschen wollen, wiederholen Sie die Schritte 1 bis 4.

Zum Abbrechen des Löschvorgangs, ohne ihn auszuführen.

Drücken Sie EDIT/NO oder STOP.

Das Löschen kann auch wieder rückgängig gemacht werden. Mit der Undo-Funktion können Sie den vorausgegangenen Löschvorgang wieder rückgängig machen (siehe Seite 35).

Hinweis

Wenn „Erase ???“ im Display erscheint, wurde der Titel mit einem anderen MD-Deck gegen Löschen geschützt. Falls Sie den Titel dennoch löschen wollen, drücken Sie AMS oder ENTER/YES, während „Erase ???“ angezeigt wird.

Löschen der ganzen MD (All Erase)

Alle Informationen auf der MD (d.h. die Titel, die Titelnamen und der Discname) können gemeinsam gelöscht werden.

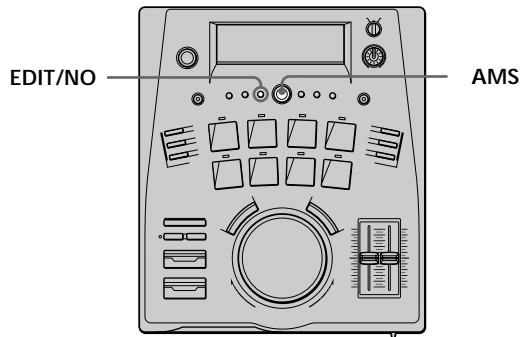

- 1 Drücken Sie im Stopp-, Wiedergabe- oder Pausenmodus die EDIT/NO-Taste, so daß das Edit-Menü erscheint.
- 2 Wählen Sie mit dem AMS-Knopf die Anzeige „All Erase ?“, und drücken Sie auf den Knopf. „All Erase??“ erscheint im Display.
- 3 Drücken Sie den AMS-Knopf erneut, um die MD zu löschen. „Complete!!“ erscheint einige Sekunden lang, und die Titel, die Titelnamen und der Discname werden gelöscht.

Zum Abbrechen des Löschvorgangs, ohne ihn auszuführen

Drücken Sie EDIT/NO oder STOP, um die Anzeige „All Erase ?“ bzw. „All Erase??“ abzuschalten.

Das Löschen kann auch wieder rückgängig gemacht werden. Mit der Undo-Funktion können Sie das Löschen der MD wieder rückgängig machen (siehe Seite 35).

Zuteilen von Disc- und Titelnamen (Name)

Einer bespielten MD und den aufgezeichneten Titeln können Sie Namen aus Großbuchstaben, Kleinbuchstaben, Ziffern und Symbolen zuteilen. Insgesamt lassen sich auf der MD 1.700 Zeichen speichern.

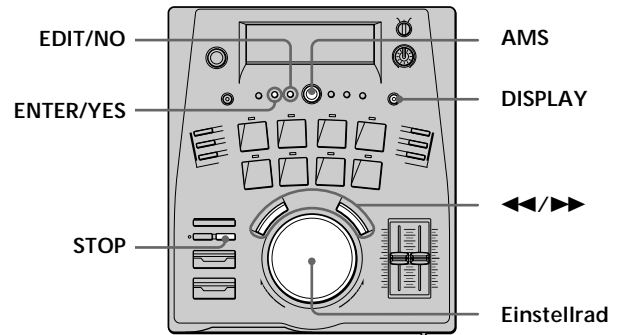

Namen können sowohl während der Wiedergabe, als auch während der Pause, der Aufnahme und dem Stoppmodus eingegeben werden. Wenn Sie einen Namen während der Aufnahme eingeben, muß die Eingabe bis zum Ende des Titels abgeschlossen sein. Ansonsten wird die Eingabe ignoriert, und der Titel besitzt keinen Namen. Wird der Name während der Wiedergabe eingegeben wiederholt das Gerät den Titel so lange, bis die Eingabe beendet ist.

- 1 Drücken Sie EDIT/NO, um das Edit-Menü anzuzeigen.
- 2 Wählen Sie mit dem AMS-Knopf die Anzeige „Name ?“ und drücken Sie auf den Knopf. Während des Aufnahmebetriebs ist dieser Schritt nicht erforderlich.
- 3 Wählen Sie mit dem AMS-Knopf die Anzeige „Nm In ?“, und drücken Sie auf den Knopf.
- 4 Wählen Sie mit dem AMS-Knopf, ob ein Name für die MD oder für einen Titel eingegeben werden soll. Wenn sich das Gerät im Aufnahmebetrieb befindet, fahren Sie mit Schritt 6 fort (in diesem Fall kann nur ein Titelname eingegeben werden).
 - Zur Eingabe eines Discnamens drehen Sie den AMS-Knopf bis „Disc“ erscheint.
 - Zur Eingabe eines Titelnamens drehen Sie den AMS-Knopf, bis die Titelnummer im Display blinkt.
- 5 Drücken Sie auf den AMS-Knopf. „New Name In“ erscheint im Display, und der Cursor beginnt zu blinken.

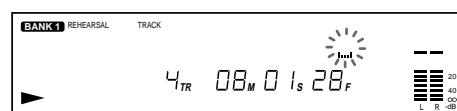

6 Wählen Sie durch wiederholtes Drücken von DISPLAY den Zeichentyp:

Zeichentyp	DISPLAY wiederholt drücken, bis
Großbuchstaben	„A“ im Display erscheint
Kleinbuchstaben	„a“ im Display erscheint
Ziffern	„0“ im Display erscheint

7 Wählen Sie mit dem AMS-Knopf oder dem Einstellrad das gewünschte Zeichen.

Das gewählte Zeichen blinkt.

Die Zeichen erscheinen in der Reihenfolge:

Buchstaben → Ziffern → Symbole

Folgende Symbole stehen zur Auswahl:

! " # \$ % & ' () * + , - . / : ; < = > ? @ _ `

Durch Drücken von DISPLAY können Sie jederzeit einen anderen Zeichentyp (siehe Schritt 6) wählen.

8 Drücken Sie AMS oder ENTER/YES, um das gewählte Zeichen einzugeben.

Das im Schritt 7 gewählte Zeichen leuchtet konstant auf. Der Cursor verschiebt sich um eine Stelle nach rechts und blinkt. Sie können nun das nächste Zeichen eingeben.

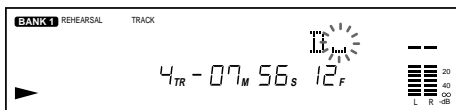

9 Wiederholen Sie die Schritte 7 und 8, bis der Name vollständig eingegeben ist.

Bei einem Eingabefehler

Drücken Sie ◀◀ oder ▶▶, bis das zu korrigierende Zeichen blinkt, und wiederholen Sie dann die Schritte 7 und 8, um das richtige Zeichen einzugeben.

Zum Löschen eines Zeichens

Drücken Sie ◀◀ oder ▶▶, bis das zu löschende Zeichen blinkt, und drücken Sie dann EDIT/NO. Durch wiederholtes Drücken von EDIT/NO können Sie auch mehrere Zeichen nacheinander löschen.

Zur Eingabe einer Leerstelle

Drücken Sie AMS, während der Cursor blinkt.

10 Drücken Sie ENTER/YES

Die Eingabe des Disc- bzw. Titelnamens ist damit beendet. Der Name wird im Display angezeigt.

Zum Abschalten des Namens-Eingabebetriebs

Drücken Sie STOP.

Hinweis

Während der Backtrack-Aufnahme können keine Titelnamen eingegeben werden.

Kopieren eines Disc- oder Titelnamens (Name Copy)

Einen Disc- oder Titelnamen können Sie wie folgt kopieren.

1 Drücken Sie im Stopp-, Wiedergabe- oder Pausenmodus die EDIT/NO-Taste, so daß das Edit-Menü erscheint.

2 Wählen Sie mit dem AMS-Knopf die Anzeige „Name ?“, und drücken Sie auf den Knopf.

3 Wählen Sie mit dem AMS-Knopf die Anzeige „Nm Copy ?“, und drücken Sie auf den Knopf.

4 Wählen Sie mit dem AMS-Knopf, ob ein Discname oder ein Titelname kopiert werden soll.

- Zum Kopieren eines Discnamens drehen Sie den AMS-Knopf, bis „Disc“ erscheint.
- Zum Kopieren eines Titelnamens drehen Sie den AMS-Knopf, bis die Nummer des zu kopierenden Titelnamens blinkt.

5 Drücken Sie auf den AMS-Knopf.

Wenn „No Name“ erscheint, ist kein Disc- oder Titelname vorhanden.

6 Wählen Sie mit dem AMS-Knopf das Kopierziel.

- Wenn der Name als Discname übernommen werden soll, drehen Sie den AMS-Knopf, bis „Disc“ erscheint.
- Wenn der Name als Titelname übernommen werden soll, drehen Sie den AMS-Knopf, bis die Titelnummer des betreffenden Titels blinkt.

7 Drücken Sie auf den AMS-Knopf.

„Complete!!“ erscheint einige Sekunden lang. Der Disc- bzw. Titelname ist nun kopiert worden.

Falls „Overwrite?“ im Display erscheint

In diesem Fall besitzt die im Schritt 6 gewählte MD bzw. der gewählte Titel bereits einen Namen. Wenn Sie den Namen durch den im Schritt 4 gewählten Namen ersetzen wollen, drücken Sie auf den AMS-Knopf.

Zum Abbrechen des Kopiervorgangs, ohne ihn auszuführen

Drücken Sie EDIT/NO oder STOP.

Löschen eines Disc- oder Titelnamens (Name Erase)

Einen Disc- oder Titelnamen können Sie wie folgt löschen.

- 1 Drücken Sie im Stopp-, Aufnahme- oder Pausenmodus EDIT/NO, um das Edit-Menü anzuzeigen.
- 2 Wählen Sie mit dem AMS-Knopf die Anzeige „Name ?“, und drücken Sie auf den Knopf. Während des Aufnahmebetriebs ist dieser Schritt nicht erforderlich.
- 3 Wählen Sie mit dem AMS-Knopf die Anzeige „Nm Erase ?“, und drücken Sie auf den Knopf.
- 4 Wählen Sie mit dem AMS-Knopf, ob ein Disc- oder Titelname gelöscht werden soll.
 - Zum Löschen eines Discnamens drehen Sie den AMS-Knopf bis „Disc“ erscheint.
 - Zur Löschen eines Titelnamens drehen Sie den AMS-Knopf, bis die betreffende Titelnummer und der Name im Display blinkt.
- 5 Drücken Sie auf den AMS-Knopf. „Complete!“ erscheint einige Sekunden lang, und der Name ist gelöscht.

Zum Abbrechen des Löschvorgangs, ohne ihn auszuführen

Drücken Sie EDIT/NO oder STOP.

Löschen aller Namen der MD (Name All Erase)

Den Disc- und alle Titelnamen können Sie wie folgt zusammen löschen.

- 1 Drücken Sie im Stopp-, Aufnahme- oder Pausenmodus EDIT/NO, um das Edit-Menü anzuzeigen.
- 2 Wählen Sie mit dem AMS-Knopf die Anzeige „Name ?“, und drücken Sie auf den Knopf.
- 3 Wählen Sie mit dem AMS-Knopf die Anzeige „Nm AllErs ?“, und drücken Sie auf den Knopf. „Nm All Ers??“ erscheint im Display.
- 4 Drücken Sie erneut auf den AMS-Knopf, um den Löschvorgang auszuführen. „Complete!“ erscheint einige Sekunden lang, und alle Namen der MD sind gelöscht.

Zum Abbrechen des Löschvorgangs, ohne ihn auszuführen

Drücken Sie EDIT/NO oder STOP.

 Das Löschen kann auch wieder rückgängig gemacht werden. Mit der Undo-Funktion können Sie unmittelbar nach dem Löschen der MD das Löschen wieder rückgängig machen (siehe Seite 35).

 Zum Löschen des ganzen Inhalts der MD (alle Titel und alle Namen)

Siehe „Löschen der ganzen MD (All Erase)“ auf Seite 32.

Rückgängigmachen des letzten Editiervorgangs (Undo)

Mit der Undo-Funktion können Sie den letzten Editiervorgang rückgängig machen, so daß sich die MD wieder im vorausgegangenen Zustand befindet. Dies ist allerdings nicht möglich, wenn bereits einer der folgenden Vorgänge ausgeführt wurde:

- ● REC wurde gedrückt.
- Der TOC (Table of contents, Inhaltsverzeichnis) wurde durch Drücken von ENTER/YES oder durch Auswerfen der MD aktualisiert.
- Das Gerät wurde ausgeschaltet oder das Netzkabel abgetrennt.

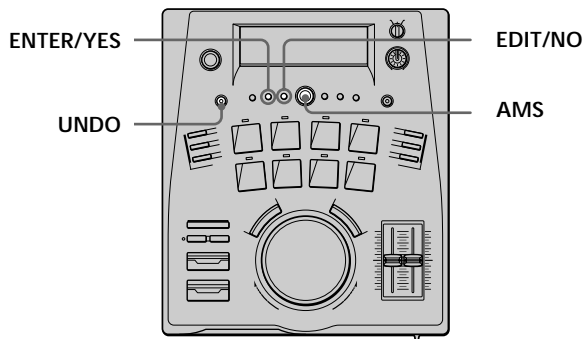

1 Drücken Sie UNDO.

Abhängig von dem vorausgegangenen Editiervorgang erscheint eine der folgenden Meldungen:

Vorausgegangener Editiervorgang:	Meldung:
Unterteilen eines Titels	"DivideUndo?"
Kombinieren von Titeln	"CombinUndo?"
Verschieben eines Titels	"Move Undo?"
Löschen eines Titels	"Erase Undo?"
Löschen einer MD	
Zuteilen eines Disc- oder Titelnamens	
Kopieren eines Disc- oder Titelnamens	"Name Undo?"
Löschen eines Disc- oder Titelnamens	
Löschen aller Namen	

2 Drücken Sie AMS oder ENTER/YES.

„Complete!!“ erscheint einige Sekunden lang. Die MD befindet sich nun wieder in dem Zustand, in dem sie vor dem Editiervorgang war.

Zum Abbrechen des Undo-Vorgangs, ohne ihn auszuführen

Drücken Sie EDIT/NO oder STOP.

💡 Auch im Edit-Menü kann der vorausgegangene Editiervorgang rückgängig gemacht werden. Wählen Sie hierzu im Edit-Menü die Option „Undo?“.

Zur besonderen Beachtung

Sicherheit

Sollte ein Fremdkörper oder Flüssigkeit in das Gerät gelangen, trennen Sie es ab, und lassen Sie es von Fachpersonal überprüfen, bevor Sie es weiterverwenden.

Stromquellen

- Überprüfen Sie vor der Inbetriebnahme, daß die Betriebsspannung des MD-Decks mit der örtlichen Netzspannung übereinstimmt. Die Betriebsspannung können Sie dem Typenschild auf der Unterseite des MD-Decks entnehmen.
- Der Netzschalter befindet sich oben am Gerät.
- Das Gerät ist auch im ausgeschalteten Zustand nicht vollständig vom Stromnetz getrennt, solange das Netzkabel noch an einer Wandsteckdose angeschlossen ist.
- Wenn das Gerät längere Zeit nicht verwendet wird, trennen Sie es von der Wandsteckdose ab. Zum Abtrennen des Netzkabels fassen Sie stets am Stecker und niemals am Kabel selbst an.
- Das Netzkabel darf nur von einer Fachwerkstatt ausgewechselt werden.

Aufstellung

Stellen Sie das Gerät nicht an einem Ort auf, an dem ausreichende Luftzufuhr nicht gegeben ist, zum Beispiel in einem engen Regalfach oder in einem Einbauschränk.

Betrieb

Wenn das Gerät von einem kalten an einen warmen Ort gebracht oder an einem sehr feuchten Ort betrieben wird, kann sich Feuchtigkeit auf den Linsen im Inneren niederschlagen und die Funktion beeinträchtigen. Nehmen Sie in einem solchen Fall die MD heraus, und warten Sie bei eingeschaltetem Gerät etwa eine Stunde lang ab, bis die Feuchtigkeit verdunstet ist.

Die MiniDisc-Cartridge

- Öffnen Sie den Verschuß nicht, da sonst die Disc beschädigt werden kann.
- Legen Sie die Cartridge nicht an eine Stelle, an der sie direktem Sonnenlicht, hohen Temperaturen, Feuchtigkeit oder Staub ausgesetzt ist.

Reinigung

Reinigen Sie das Gehäuse, das Bedienungspult und die Bedienungselemente mit einem weichen, leicht mit einem mildem Haushaltsreiniger angefeuchteten Tuch. Scheuermittel, Scheuerpulver, Alkohol, Benzin usw. dürfen nicht verwendet werden, da diese Materialien das Gehäuse angreifen.

Bei weiterführenden Fragen wenden Sie sich bitte an den nächsten Sony Händler.

Handhabung der MD

Die Disc ist in einer praktischen Cartridge integriert und dadurch gegen Verschmutzungen aller Art geschützt. Achten Sie darauf, daß keine Fremdkörper in die Cartridge gelangen und die Cartridge nicht verbogen wird, da es sonst zu Störungen kommen kann. Außerdem sollten auch die folgenden Hinweise beachtet werden, damit stets die optimale Tonqualität erhalten wird.

Niemals die Disc im Inneren der Cartridge berühren

Wenn Sie versuchen, den Schieber mit Gewalt zu öffnen, kann es zu Schäden kommen.

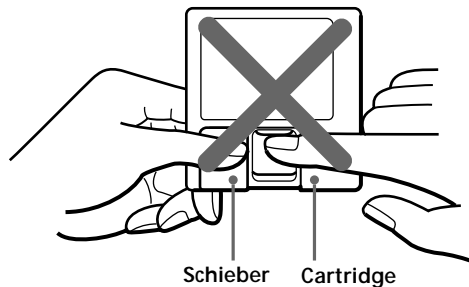

Aufbewahrung der MDs

Bewahren Sie die Cartridge an einem vor direktem Sonnenlicht geschützten Platz auf. Durch Hitze und Feuchtigkeit kann die Cartridge beschädigt werden.

Regelmäßige Reinigung

Wischen Sie Staub und Schmutzpartikel mit einem weichen Tuch von der Cartridge ab.

Meldungen im Display

Im folgenden sind die Display-Meldungen und ihre Bedeutung zusammengestellt:

Meldung	Bedeutung
Blank Disc	Es ist eine neue (leere) oder gelöschte MD eingelegt.
Cannot Copy	Es wurde versucht, eine bereits digital bespielte MD digital zu kopieren (siehe Seite 41).
Cannot Edit	Es wurde versucht, eine MD im Programm-Wiedergabebetrieb zu editieren.
Disc Full	Die MD ist voll (siehe unter „Besonderheiten des MD-Systems“ auf Seite 38).
Impossible	Der Editiervorgang kann nicht ausgeführt werden.
Din Unlock/C71	Erscheint die Meldung nur kurz, wurde sie durch das digitale Rundfunksignal, das Sie gerade aufnehmen, verursacht. Die Aufnahme wird nicht beeinflusst. Bei der Digitalaufnahme eines an der digitalen Eingangsbuchse angeschlossenen Zuspieldgeräts wurde das Digitalkabel abgetrennt oder das Zuspieldgerät ausgeschaltet.
Name Full	Die Maximalkapazität des Titelspeichers der MD ist erreicht (etwa 1.700 Zeichen).
Disc Error/C13/C14	Die Informationen auf der Disc konnten nicht richtig gelesen werden.
No Disc	Es ist keine MD eingelegt.
Pre-mastered	Es kann nicht aufgenommen werden, da eine vorgespilte MD eingelegt ist.
Protected/C11	Der Schreibschutz der MD ist aktiviert.
REC Error/C13	Die Aufnahme wurde nicht richtig gesichert. Die Disc ist sehr verschmutzt (Ölschicht, Fingerabdrücke usw.), beschädigt oder entspricht nicht den MD-Spezifikationen.
Standby	Die vorausgegangene Aufzeichnung wurde nicht richtig auf die MD gesichert oder der vorausgegangene Wiedergabemodus nicht gespeichert.

Besonderheiten des MD-Systems

Das MD-Aufnahmeverfahren unterscheidet sich grundsätzlich von dem eines Cassettendecks oder DAT-Decks. Beim MD-System kann es zu folgenden Symptomen kommen, wobei es sich nicht um eine Störung des Geräts handelt.

„Disc Full“ leuchtet bereits auf, obwohl die maximale Aufnahmezeit (60 oder 74 Minuten) noch nicht erreicht ist
Die Anzeige „Disc Full“ erscheint nicht nur, wenn die maximale Aufnahmezeit erreicht ist, sondern auch, wenn bereits 256 Titel aufgezeichnet worden sind. Mehr als 256 Titel können nicht aufgezeichnet werden. Bevor Sie mit der Aufnahme fortfahren können, müssen Sie nicht mehr benötigte Titel löschen oder die MD wechseln.

„Disc Full“ leuchtet bereits auf, obwohl die maximale Anzahl der aufzeichenbaren Titel noch nicht erreicht ist
In diesem Fall hat der Titelzähler aufgrund von Pegel einbrüchen innerhalb des Titels eine zu hohe Titelanzahl registriert und ein Aufleuchten der Anzeige „Disc Full“ veranlaßt.

Die restliche Aufnahmezeit hat sich nicht erhöht, obwohl verschiedene kurze Titel gelöscht wurden
Titel mit einer Dauer von weniger als 12 Sekunden werden nicht gezählt, so daß durch ein Löschen dieser Titel kein zusätzlicher Platz geschaffen wird.

Einige Titel können nicht mit anderen kombiniert werden
In einem Editiervorgang erzeugte Titel können manchmal nicht kombiniert werden.

Die Summe aus verstrichener und restlicher Aufnahmezeit entspricht nicht der maximalen Aufnahmezeit (60 oder 74 Minuten)
Dieses Phänomen wird dadurch verursacht, daß stets zweisekündige Segmente aufgezeichnet werden, auch wenn das Aufnahmematerial kürzer ist. Der auf der MD erforderliche Platz ist deshalb evtl. länger als das aufgenommene Material. Außerdem kann es auch durch Kratzer zu einer zusätzlichen Reduktion der Aufnahmezeit kommen.

Beim Suchbetrieb kann es in Titeln, die durch Editiervorgänge erzeugt wurden, zu Tonaussetzern kommen.

Die Titelnummern werden nicht korrekt aufgezeichnet
Beim digitalen Überspielen einer CD können abhängig von der CD manchmal auf der MD mehrere kleine Titel entstehen. Bei aktivierter automatischer Titelsetzfunktion („L.Sync On“) können abhängig von der Zuspieldquelle manchmal andere Titelunterteilungen auf der MD entstehen.

Die Anzeige „TOC Reading“ erscheint relativ lange
Bei einer ganz neuen (beispielbaren) MD erscheint „TOC Reading“ länger als bei einer bereits gebrauchten MD.

Beim Wiedergeben einer Mono-MD wird manchmal nicht die richtige Aufnahme-/Wiedergabezeit angezeigt.

Störungsüberprüfungen

Bei Störungen gehen Sie die folgende Liste durch. Wenn die Störung nicht anhand der Liste behoben werden kann, wenden Sie sich an den nächsten Sony Händler.

Das Gerät arbeitet nicht oder nicht einwandfrei.
→ Die MD ist verschmutzt oder beschädigt („Disc Error“ wird angezeigt). Die MD herausnehmen und erneut einlegen. Falls dann immer noch „Disc Error“ erscheint, eine andere MD verwenden.

Wiedergabe nicht möglich.
→ Feuchtigkeit hat sich im Geräteinneren niedergeschlagen. Die MD herausnehmen und einige Stunden abwarten, bis die Feuchtigkeit verdunstet ist.
→ Das Gerät ist nicht eingeschaltet. Ⓛ drücken.
→ Die MD ist falschherum eingelegt. Die MD mit der beschrifteten Seite nach oben und den Pfeil zum Schacht gerichtet einschieben.
→ Die MD enthält keine Aufzeichnung (Titelübersicht erscheint nicht). Eine MD, auf der eine Aufzeichnung vorhanden ist, verwenden.

Aufnahme nicht möglich.
→ Der Schreibschutz der MD ist aktiviert („Protected“ und „C11“ erscheint im Display). Die Lamelle schließen.
→ Das Gerät ist nicht richtig an die Zuspieldquelle angeschlossen. Das Gerät richtig anschließen.
→ Der Aufnahmepegel ist nicht richtig eingestellt. Den Aufnahmepegel richtig einstellen (siehe Seite 24).
→ Es ist eine vorbespielte MD eingelegt. Eine beispielbare MD verwenden.
→ Die restliche Aufnahmezeit der MD reicht nicht aus. Eine andere beispielbare MD (auf der noch nicht so viele Titel aufgezeichnet sind) einlegen oder nicht benötigte Titel löschen.
→ Während der Aufnahme ist ein Netzstromausfall aufgetreten oder das Netzkabel wurde abgetrennt. Die bis dahin aufgezeichneten Daten sind möglicherweise verloren. Die Aufnahme wiederholen.

Starke Störgeräusche.
→ Magnetische Störeinstrahlungen von einem TV-Gerät usw. Das Gerät weiter von der Störquelle entfernt aufstellen.

Eine teilweise eingeführte MD läßt sich nicht herausnehmen.
→ Ein interner Mechanismus verhindert, daß eine teilweise eingeführte MD manuell oder durch Drücken von \cong EJECT wieder herausgenommen werden kann. Zuerst muß die MD ganz eingeschoben werden, dann kann sie durch Drücken von \cong EJECT wieder herausgenommen werden.

Hinweis
Wenn mit den obigen Abhilfemaßnahmen das Problem nicht behoben werden kann, das Gerät ausschalten und das Netzkabel einmal abtrennen und wieder anschließen.

Technische Daten

System	Digitales MiniDisc-Audiosystem
Tonträger	MiniDisc (MD)
Laser	Halbleiter ($\lambda = 780 \text{ nm}$) Emissionsdauer: kontinuierlich
Ausgangsleistung des Lasers	Max. 44,6 μW^* * in einem Abstand von 200 mm vor der Linsen-Oberfläche auf optischem Abtastblock mit einer 7-mm-Blende gemessener Wert
Aufnahme-/Wiedergabezeit	Max. 74 Min. (mit MDW-74)
Drehzahl (CLV)	400 UpM bis 900 UpM
Fehlerkorrektur	Advance Cross Interleave Reed Solomon Code (ACIRC)
Abtastfrequenz	44,1 kHz
Codierung	Adaptive Transform Acoustic Coding (ATRAC)
Modulationssystem	EFM (Eight-to-Fourteen Modulation)
Anzahl der Kanäle	2 (Stereo)
Signal-Rauschabstand	über 96 dB (bei Wiedergabe)
Gleichlaufschwankungen	unterhalb Meßgrenze ($\pm 0,001\% \text{ W. PEAK}$)

Eingänge

LINE (ANALOG) IN

Typ: Cinchbuchsen
Impedanz: 47 kOhm
Nenneingangspegel: 500 mVeff
Min. Eingangspegel: 125 mVeff

DIGITAL OPTICAL IN

Typ: Quadratische Optobuchse
Wellenlänge: 660 nm
Nenneingangspegel: -
Min. Eingangspegel: -

DIGITAL COAXIAL IN

Typ: Cinchbuchsen
Impedanz: 75 Ohm
Nenneingangspegel: 0,5 Vss $\pm 20\%$
Min. Eingangspegel: -

FOOT SW REC/PAUSE

Typ: Mono-Standardbuchse
Impedanz: -
Nenneingangspegel: -
Min. Eingangspegel: -

FOOT SW PLAY/PAUSE

Typ: Mono-Standardbuchse
Impedanz: -
Nenneingangspegel: -
Min. Eingangspegel: -

Ausgänge

PHONES

Typ: Stereo-Standardbuchse
Ausgangsleistung: 28 mW
Impedanz: 32 Ohm

LINE (ANALOG) OUT

Typ: Cinchbuchsen
Spannung: 2 Veff
(an 50 kOhm)
Impedanz: über 10 kOhm

Sonstiges

Stromversorgung

Bezugsland	Betriebsspannung
USA und Kanada	120 V Wechselfspannung, 60 Hz
Kontinentaleuropa und Großbritannien	220 - 230 V Wechselfspannung, 50/60 Hz

Leistungsaufnahme

28 W

Abmessungen 300 × 121 × 356 mm, einschl. vorspringender Teile und Bedienelemente

Gewicht ca. 4,1 kg

Sonderzubehör

Fußschalter FS-A8

US- und ausländische Patente der Dolby Laboratories Licensing Corporation.

Änderungen, die dem technischen Fortschritt dienen, bleiben vorbehalten.

Das Edit-Menü

Das Edit-Menü ermöglicht die Steuerung verschiedener Editiervorgänge. Außerdem enthält es auch ein Setup-Menü. In der Tabelle rechts sind noch einmal die bereits behandelten Funktionen des Menüs zusammengestellt.

Hinweise

- Die verfügbaren Menü-Optionen hängen von der Betriebsart des Geräts (Stopp, Wiedergabe oder Aufnahme) ab.
- Bei einigen Optionen sind Untermenüs vorhanden.

Zum Verlassen des Edit-Menüs

Drücken Sie EDIT/NO.

Display	Funktion	Siehe Seite
Name?	Zuteilen eines Disc- oder Titelnamens	32
Erase?	Löschen eines Titels	31
Move?	Ändern einer Titelnummer	30
Combine?	Kombinieren von zwei Titeln	29
Divide?	Unterteilen eines Titels	28
All Erase?	Löschen der ganzen MD	32
Undo?	Rückgängigmachen des letzten Editiervorgangs	35
Setup Menu?	Aufrufen des Setup-Menüs	40

Das Setup-Menü

Im Setup-Menü können verschiedene Zusatzeinstellungen vorgenommen werden. Die Einstellungen wurden bereits in den vorausgegangenen Abschnitten behandelt. In der folgenden Tabelle sind noch einmal die wählbaren Optionen, die Parameter und die werksseitigen Voreinstellungen zusammengestellt.

Zum Aufrufen des Setup-Menüs

- Drücken Sie EDIT/NO zweimal im Stoppmodus.
- Drücken Sie EDIT/NO einmal, um das Edit-Menü anzuzeigen, wählen Sie dann mit dem AMS-Knopf die Anzeige „Setup Menu?“, und drücken Sie auf den Knopf.

Nummer	Funktion	Parameter	Werksseitige Voreinstellung	Siehe Seite
01	Programmieren von Titeln	-	-	20
02	Festlegen der Hot Start-Titel	-	-	16
03	Löschen des auf einem Pad gespeicherten Titels	-	-	13
04	Festlegen des Punktes, an dem die Wiedergabe bei Drehen des AMS-Knopfes beginnt.	JOG : (Track / Cue)	JOG : Track	14
05	Ein- und Ausschalten der Resume-Wiedergabefunktion.	Resume (Off / Play)	Resume Off	21
06	Ein- und Ausschalten des automatischen Titelsetzbetriebs beim Aufnehmen einer Analogquelle.	L.Sync (Off / On)	L.Sync Off	25
07	Festlegen des Schwellpegels der L.Sync On-Funktion.	LS(T) : (-72 dB ~ -0 dB)	LS(T) : -50 dB	25
08	Festlegen der Länge der niederpegeligen Passage der L.Sync On-Funktion.	LS(W) : (0s ~ 9.5s)	LS(W) : 1.5s	25
09	Festlegen des Timings für das Setzen der Titelnummer durch die L.Sync On-Funktion.	LS(O) : (-9s85f ~ 9s85f)	LS(O) : 0s00f	25
10	Festlegen des Referenzpegels für die Auto Cue-Funktion.	AC(T) : (-72 dB ~ -0 dB)	AC(T) : -50 dB	14
11	Festlegen des Intervalls der Auto Cue-Funktion.	AC(O) : (-9s85f ~ 9s85f)	LS(O) : 0s00f	14
12	Festlegen der Länge der Rehearsal-Wiedergabe.	RH(L) : (0s00f ~ 9s85f)	RH(L) : 2s00f	28
13	Festlegen des Intervalls der Rehearsal-Wiedergabe.	RH(I) : (0s ~ 8.0s)	RH(I) : 1.0s	28

Zum „Serial Copy Management System“

Das MD-Deck arbeitet nach dem „Serial Copy Management System“ (SCMS), das ein einmaliges digitales Kopieren von bespielter Software erlaubt, ein weiteres digitales Überspielen jedoch verhindert. Die Arbeitsweise des Systems wird durch die folgenden Diagramme veranschaulicht.

1 Über den Digitaleingang eines DAT- oder MD-Decks kann eine digitale Signalquelle (CD, DAT-Cassette oder vorbespielte MD) auf eine DAT-Cassette oder eine MD überspielt werden. Danach ist es jedoch nicht möglich, die DAT-Cassette bzw. MD mit der Kopie nochmals über einen Digitalanschluß auf ein DAT- oder MD-Deck zu kopieren.

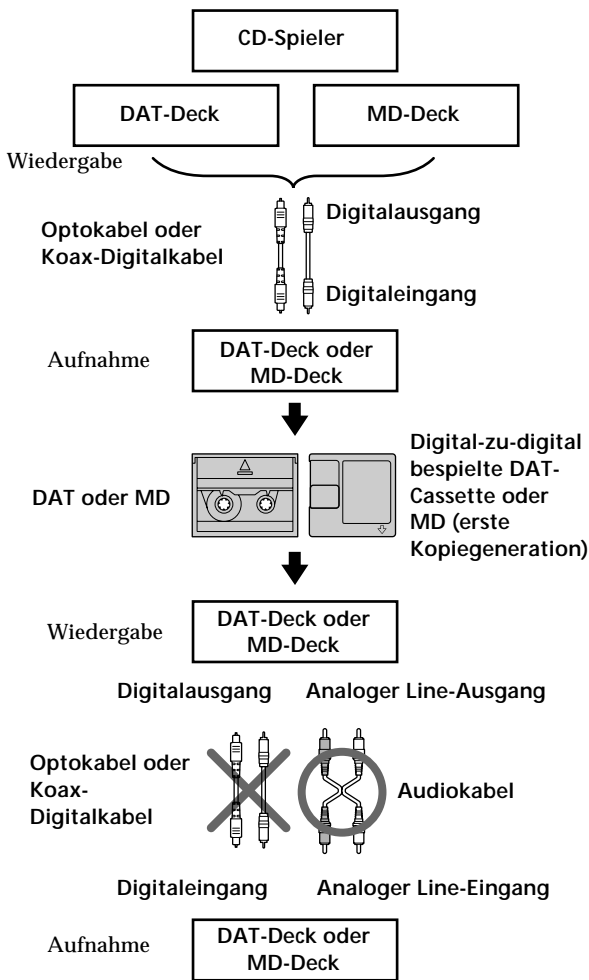

2 Ein digitales Satellitensignal kann über den Digitaleingang eines DAT- oder MD-Decks auf eine DAT-Cassette oder eine beispielbare MD aufgezeichnet werden, wenn das Deck eine Abtastfrequenz von 32 kHz oder 48 kHz verarbeiten kann. Die so erstellte erste Kopiegeneration kann über den Digitaleingang des DAT- oder MD-Decks einmal digital kopiert werden (zweite Kopiegeneration). Danach ist jedoch kein weiteres Kopieren über einen Digitalanschluß mehr möglich. Soll die DAT-Cassette bzw. MD nochmals kopiert werden, schließen Sie das DAT- bzw. MD-Deck über die analogen Line-Buchsen an. Beachten Sie jedoch, daß bei einigen Satellitentunern keine zweite Digital-zu-digital-Kopiegeneration möglich ist.

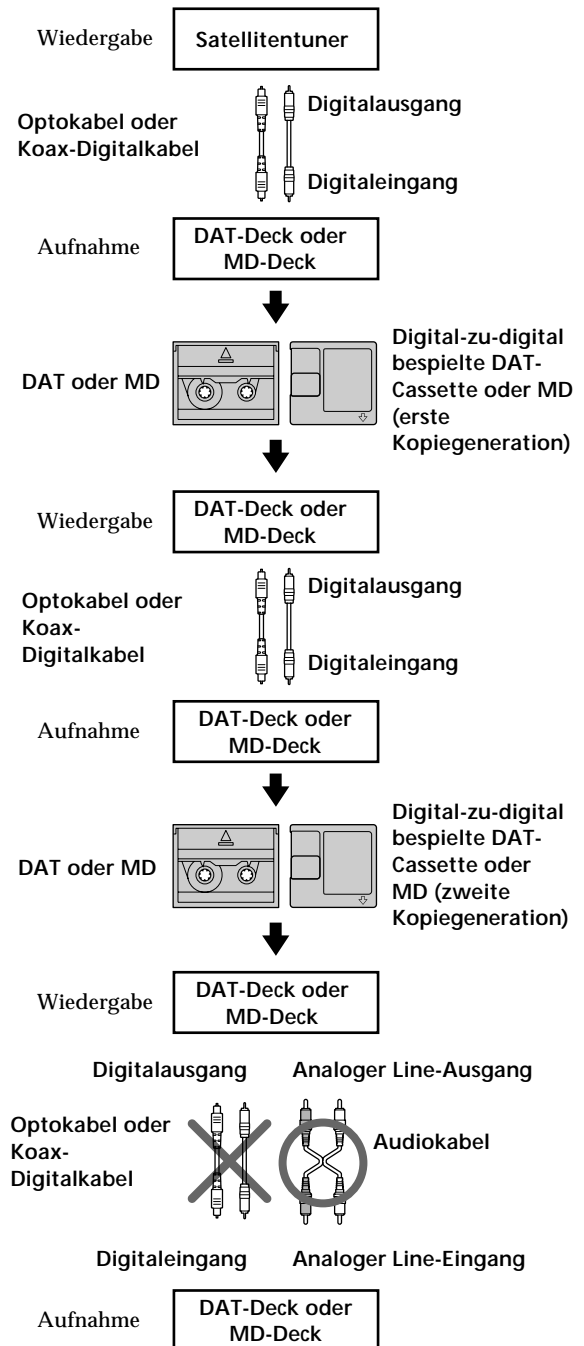

Zusatzinformationen

Zum „Serial Copy Management System“

3 Eine über den analogen Line-Eingang bespielte DAT-Cassette oder MD kann über einen Digitalanschluß auf eine andere DAT-Cassette oder MD kopiert werden. Danach ist es jedoch nicht möglich, eine zweite Kopiegeneration dieser DAT-Cassette bzw. MD über einen Digitalanschluß zu erstellen.

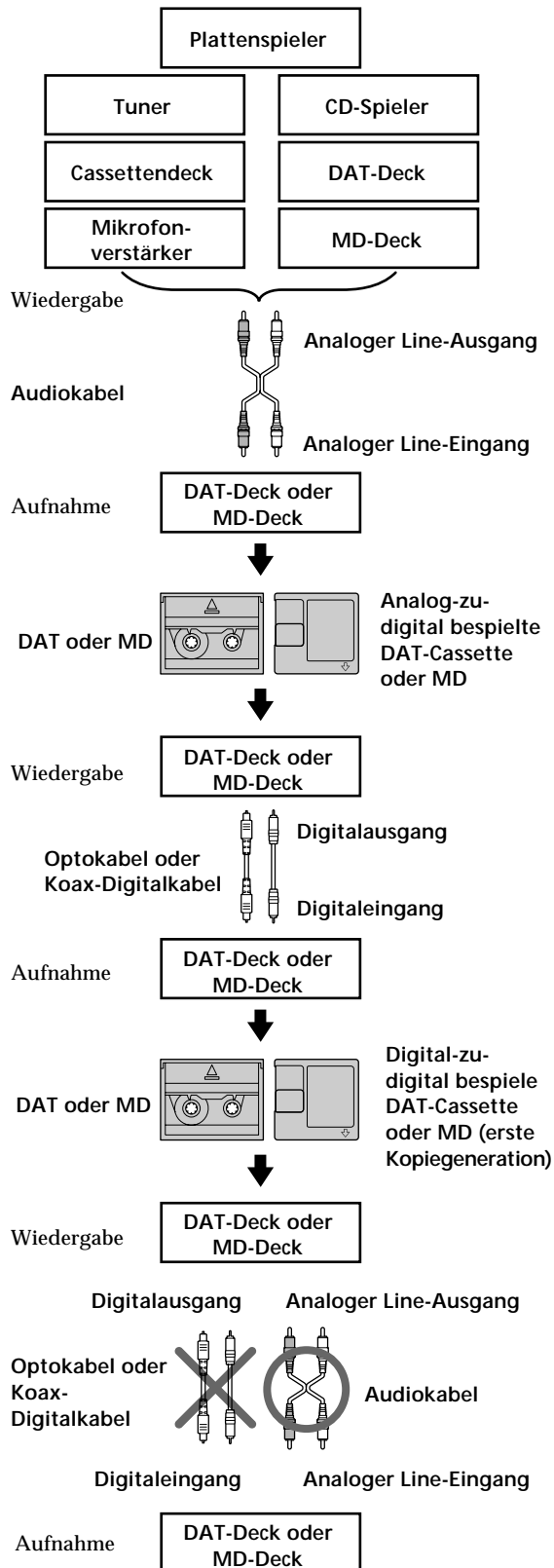

Zusatzinformationen

Stichwortverzeichnis

A

- Abtastfrequenz 5, 39
- Abtastfrequenz, Wandlung 5
- Ändern der Hot Start-
Titelprogrammierung 17
- Ändern des Titelprogramms 21
- Anschluß 5
- Anzeigen im Display 18, 30
- Audiokabel 5
- Aufnahme 22
- AUTO CUE 14
- AUTO PAUSE 14

B, C

- Besonderheiten des MD-Systems 38

D

- Display
 - Meldungen 37
 - Übersicht 9
 - umschaltbare Anzeigen 18

E, F, G

- Edit-Menü 40
- Editieren 27
- Einstellungen
 - Aufnahmepegel 24
 - Cue-Punkt 13
 - Geschwindigkeit 15
 - Tonlage 15

H, I, J

- Hot Start 16

K

- Kombinieren von zwei Titeln 29

L

- Löschen
 - aller Namen 34
 - der ganzen MD 32
 - Disc- oder Titelnamen 34
 - eines Titels 31
- Löschschutz 24

M, N

- MD
 - beispielbare 17, 20
 - Einlegen 11, 23
 - Herausnehmen 12
 - vorbespielte MD 17, 20, 37, 38

O

- Optokabel 5

P, Q

- Pause
 - Aufnahme 27
 - Wiedergabe 12

R

- Reinigung 36
- Rückgängigmachen des letzten
Editiervorgangs 35SCMS
(Serial Copy Management
System) 41

S

- Setup-Menü 40
- Setzen von Titelnummern 24, 28
- Sonderzubehör 39
- Störungüberprüfungen 38
- Suchen
 - Cue-Punkt 12
 - Titel 1

T

- Technische Daten 39
- Titelnummern
 - automatisches Setzen 24
 - manuelles Setzen 24

U

- Überprüfen
 - der programmierten Hot
Start-Titel 17
 - der Restzeit 18
 - der verstrichenen
Wiedergabezeit 18
 - des Titelprogramms 20
- Unterteilen eines Titels 43

V

- Verschieben eines Titels 30

W, X, Y

- Wartung 37
- Wiedergabe
 - Hot Start 16
 - normale Wiedergabe 11
 - Programm-Wiedergabe 20
 - Wiederholspielbetrieb 19
- Wiederholspielbetrieb 19
 - der ganzen MD 19
 - eines einzelnen Titels 19

Z

- Zuteilen von Namen
 - MD 32
 - Titel 32

Sony on line

<http://www.world.sony.com/>

Printed on recycled paper